

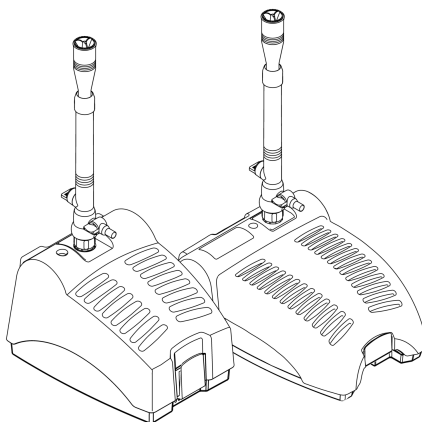

DE	Gebrauchsanleitung
EN	Operating instructions
FR	Notice d'emploi
NL	Gebruiksaanwijzing
ES	Instrucciones de uso
PT	Instruções de uso
IT	Istruzioni d'uso
DA	Brugsanvisning
NO	Bruksanvisning
SV	Bruksanvisning
FI	Käyttöohje
HU	Használati útmutató
PL	Instrukcja użytkowania
CS	Návod k použití
SK	Návod na použitie
SL	Navodila za uporabo
HR	Uputa o upotrebi
RO	Instrucțiuni de folosință
BG	Упътване за употреба
UK	Посібник з експлуатації
RU	Руководство по эксплуатации

PondoReli

3000 UVC / 5000 UVC





A PondoReil 3000 UVC

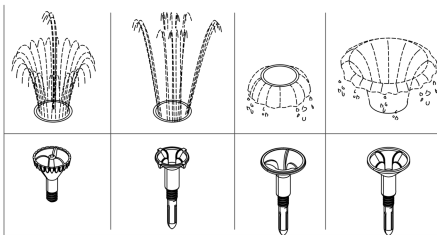
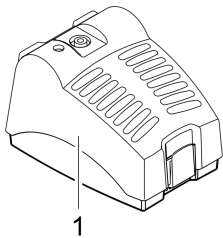

PondoReil 5000 UVC

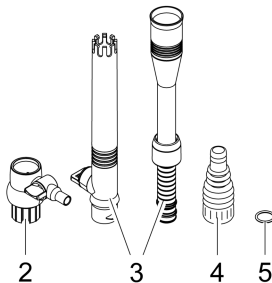
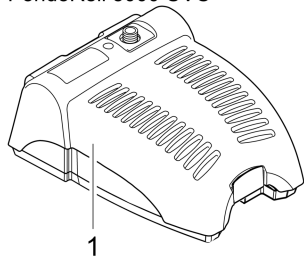

PRL0001

B

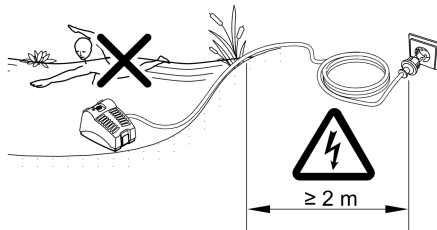
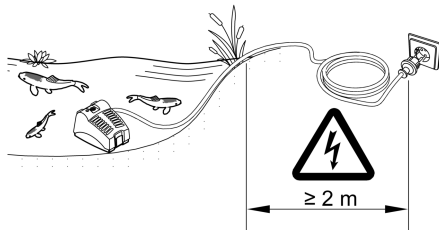

PRL0003



C

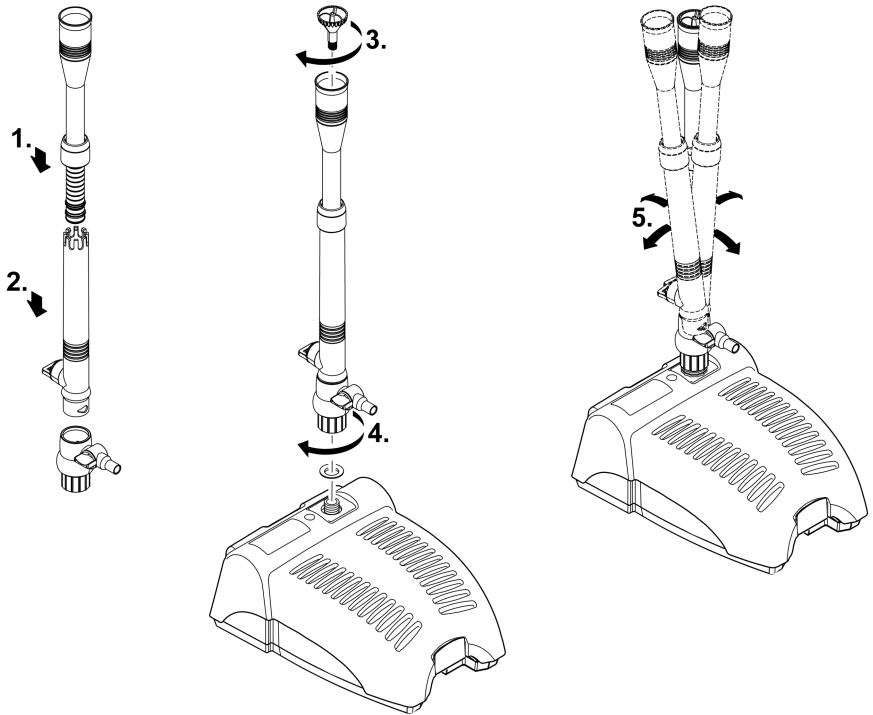

PRL0033

D

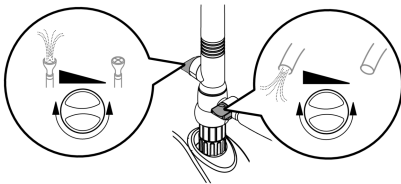

PVO0024

E

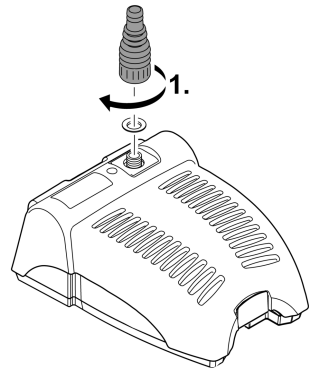

PRL0004



F

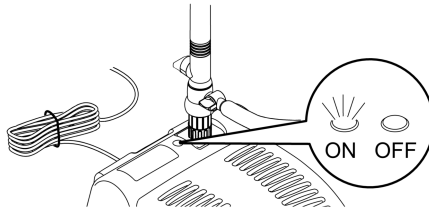

PRL0036

PondoReil 3000 UVC

G

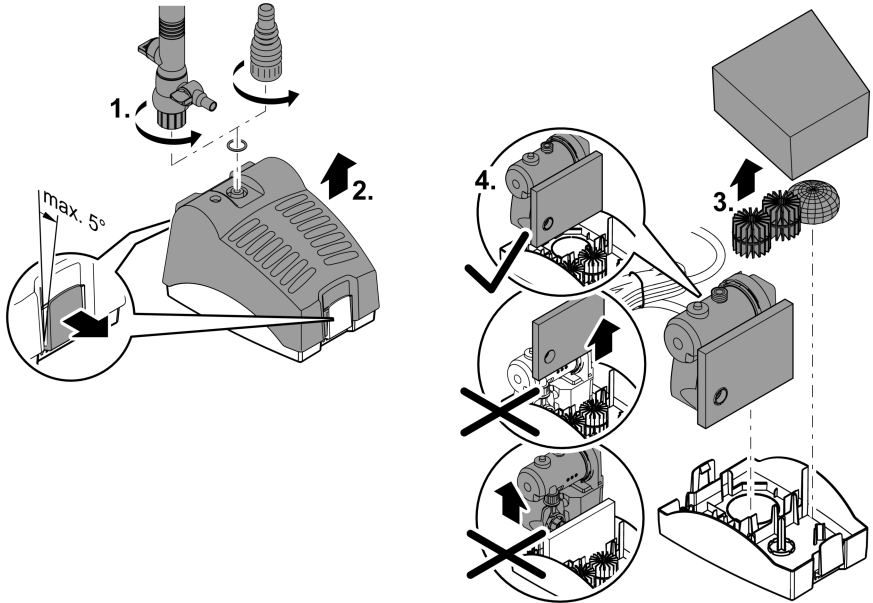

PRL0005



PondoReil 3000 UVC

H

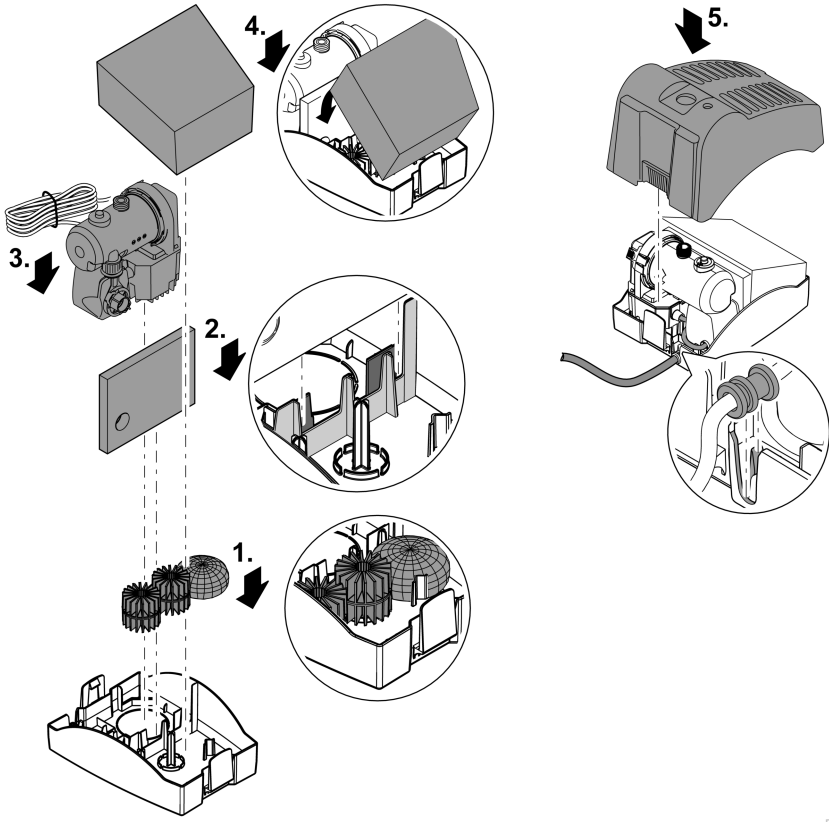

PRL0006



PondoReil 5000 UVC

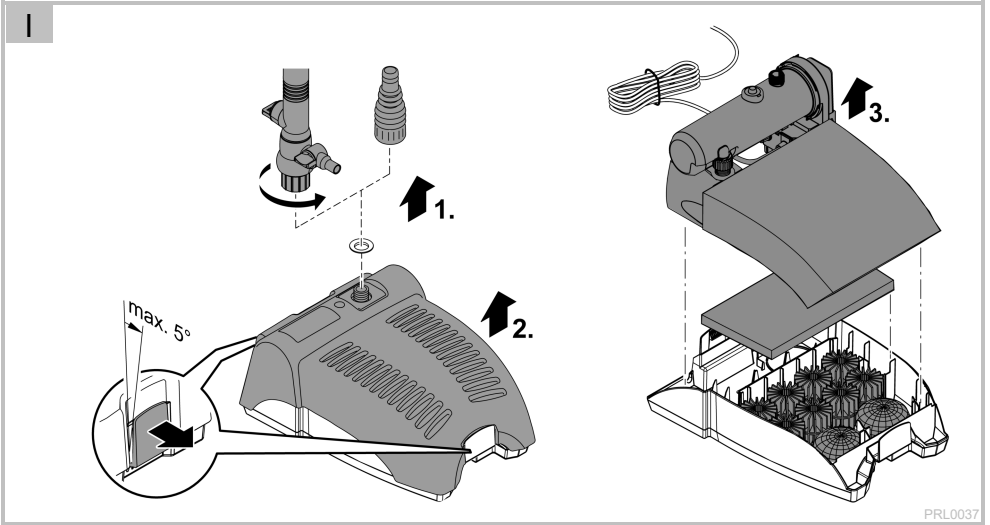



PondoReil 5000 UVC

J

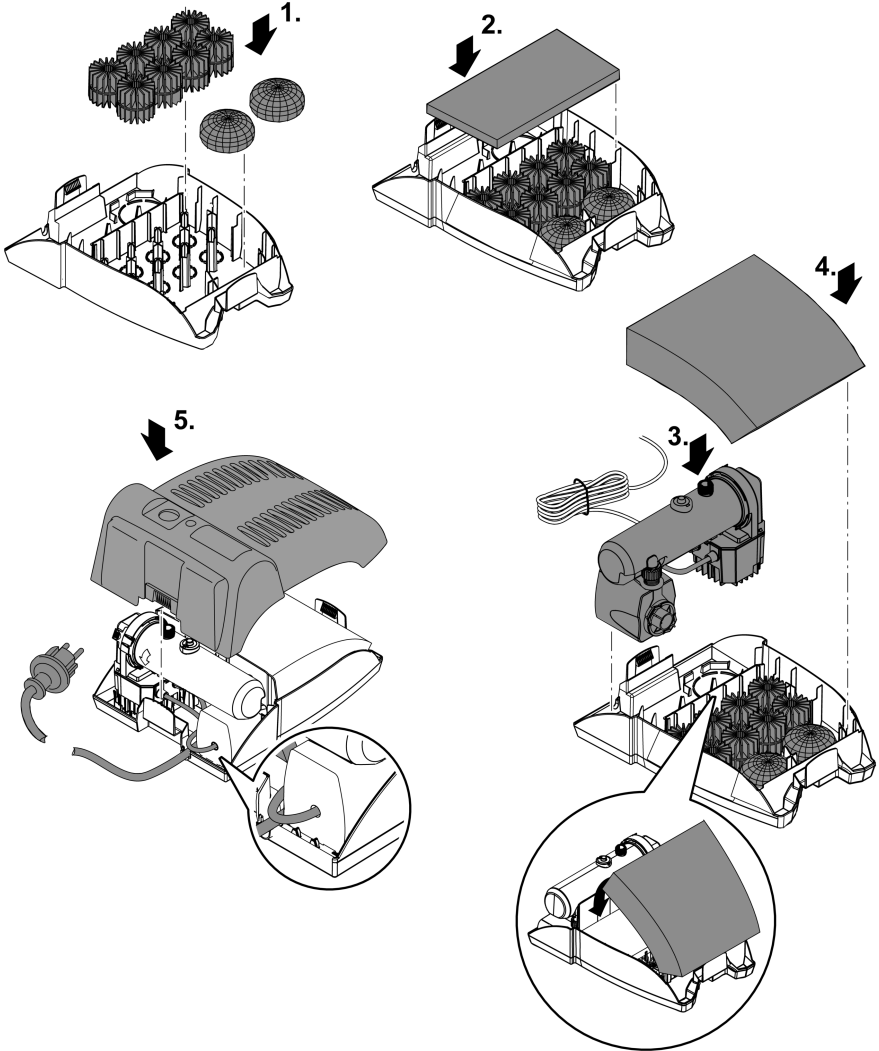

PRL0038



K

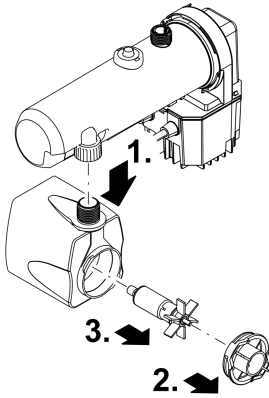

PCR0009

L

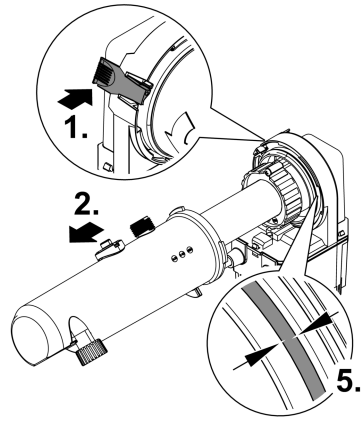

PCR0010

M

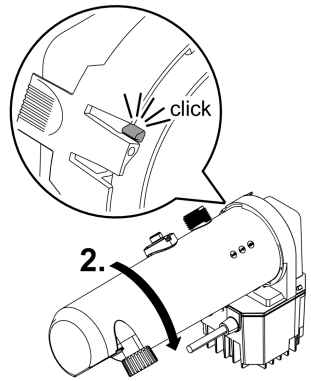
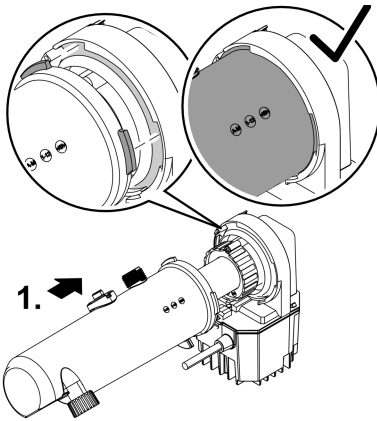

PCR0011



N

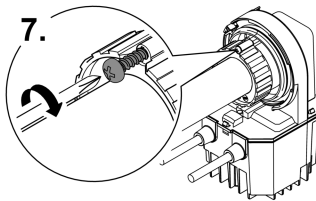
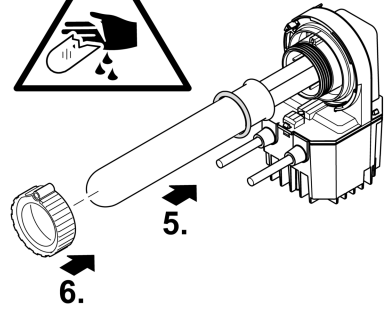
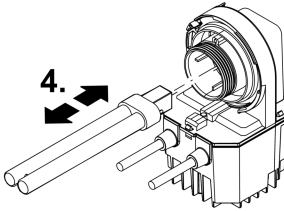
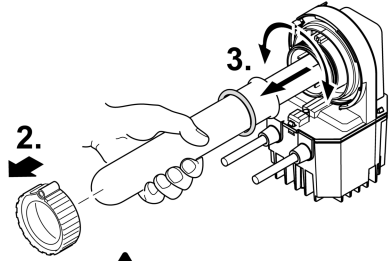
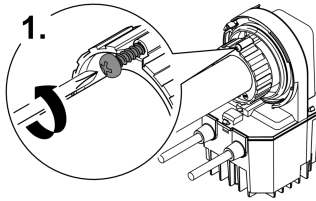

PCR0012

Original-Anleitung. Die Anleitung gehört zum Gerät und muss bei Weitergabe des Geräts stets mitgegeben werden.

WARNUNG

- ▶ Trennen Sie alle elektrischen Geräte im Wasser vom Stromnetz, bevor Sie ins Wasser greifen. Andernfalls drohen schwere Verletzungen oder Tod durch Stromschlag.
 - ▶ Vor Arbeiten am Gerät Netzstecker ziehen.
 - ▶ Dieses Gerät kann von Kindern ab 8 Jahren und darüber sowie von Personen mit verringerten physischen, sensorischen oder mentalen Fähigkeiten oder Mangel an Erfahrung und Wissen benutzt werden, wenn sie beaufsichtigt oder bezüglich des sicheren Gebrauchs des Gerätes unterwiesen wurden und die daraus resultierenden Gefahren verstehen. Kinder dürfen nicht mit dem Gerät spielen. Reinigung und Benutzerwartung dürfen nicht von Kindern ohne Beaufsichtigung durchgeführt werden.
-

Sicherheitshinweise

Vorschriftsmäßige elektrische Installation

- Für die Elektroinstallation im Außenbereich gelten spezielle Vorschriften. Die Elektroinstallation darf nur von einer Elektrofachkraft ausgeführt werden.
 - Die Elektrofachkraft ist aufgrund ihrer fachlichen Ausbildung, Kenntnisse und Erfahrungen qualifiziert und darf Elektroinstallationen im Außenbereich durchführen. Sie kann mögliche Gefahren erkennen und beachtet die regionalen und nationalen Normen, Vorschriften und Bestimmungen.
 - Bei Fragen und Problemen wenden Sie sich an eine Elektrofachkraft.
- Gerät nur anschließen, wenn die elektrischen Daten von Gerät und Stromversorgung übereinstimmen.
- Schließen Sie das Gerät nur an einer vorschriftsmäßig installierten Steckdose an. Das Gerät muss über eine Fehlerstrom-Schutzeinrichtung mit einem Bemessungsfehlerstrom von maximal 30 mA abgesichert sein.
- Verlängerungsleitungen und Stromverteiler (z. B. Steckdosenleisten) müssen für die Verwendung im Freien geeignet sein (spritzwassergeschützt).
- Steckerverbindungen vor Feuchtigkeit schützen.

Sicherer Betrieb

- Verwenden Sie das Gerät nicht, wenn elektrische Leitungen oder Gehäuse beschädigt sind.
- Betreiben Sie die UVC-Lampe niemals außerhalb des Gehäuses oder in einem beschädigten Gehäuse. Die ultraviolette Strahlung kann Haut und Augen verbrennen.
- Eine beschädigte Anschlussleitung kann nicht ersetzt werden. Entsorgen Sie das Gerät.
- Tragen oder ziehen Sie das Gerät nicht an der elektrischen Leitung.
- Verlegen Sie Leitungen so, dass sie vor Beschädigungen geschützt sind und dass niemand darüber fallen kann.
- Nehmen Sie niemals technische Änderungen am Gerät vor.
- Führen Sie nur die Arbeiten am Gerät durch, die in dieser Anleitung beschrieben sind.
- Verwenden Sie nur Original-Ersatzteile und -Zubehör.

Produktbeschreibung

Übersicht

<input type="checkbox"/> A	PondoReil 3000 UVC / 5000 UVC	Anzahl
1	Filtergehäuse mit Filterpumpe und UVC-Vorklärgerät	1
2	Kugelgelenk mit regulierbarem Ausgang (∅ 9 mm)	1
3	Teleskoprohr, 2-teilig, bestehend aus Außenrohr und Innenrohr	1
4	Stufenschlauchtülle, 12 mm, 19 mm, 25 mm	1
5	Flachdichtung für Kugelgelenk (2) bzw. Stufenschlauchtülle (4)	1
6	Düsen	4

Eigenschaften

PondoReil 3000 UVC / 5000 UVC ist eine Wasserspielpumpe mit Filterfunktion für Gartenteiche und Fertigbecken.

- Kompakte Filtereinheit mit UVC-Technologie und 4 verschiedene Filtermaterialien.
- Verschiedene Düsen für attraktive Wasserspiele.
- Teleskoprohr zum Angleichen der Düse an die Teichoberfläche.
- Separat regulierbarer Ausgang zum Betreiben von Wasserspeichern oder kleinen Bachläufen.
- Individuelle Einstellung der Wassermenge und Fontänenhöhe.
- Aufstellung komplett unter Wasser – die Teichoptik bleibt ungestört.
- Optische Funktionskontrolle des UVC-Klärgerätes.

Bestimmungsgemäße Verwendung

Verwenden Sie das in dieser Anleitung beschriebene Produkt ausschließlich wie folgt:

- Zur Reinigung von Gartenteichen.
- Zum Betrieb mit sauberem Wasser.
- Betreiben Sie das Gerät unter Einhaltung der technischen Daten. (→ Technische Daten)

Für das Gerät gelten folgende Einschränkungen:

- Dieses Produkt ist nicht zur Allgemeinbeleuchtung geeignet, sondern lediglich für den beschriebenen Einsatzzweck vorgesehen.
- Nicht in Schwimmteichen verwenden.
- Niemals mit anderen Flüssigkeiten als Wasser betreiben.
- Niemals ohne Wasserdurchfluss betreiben.
- Nicht für gewerbliche oder industrielle Zwecke verwenden.
- Nicht in Verbindung mit Chemikalien, Lebensmitteln, leicht brennbaren oder explosiven Stoffen einsetzen.

Aufstellen und Anschließen

Betrieb als Wasserspielpumpe

So gehen Sie vor:

B, C

1. Teleskoprohr zusammenbauen.
 - Innenrohr in das Außenrohr stecken und mit Überwurfhülse sichern.
2. Teleskoprohr auf das Kugelgelenk stecken.
 - Das Regelventil am Teleskoprohr und der separat regulierbare Ausgang am Kugelgelenk müssen sich gegenüberliegen, damit am Ausgang des Kugelgelenks Wasser austreten kann.
3. Gewünschte Düse in das Teleskoprohr stecken und eindrehen.
 - Einige Düsen müssen Sie drehen, um die Form der Fontäne anzupassen.
4. Kugelgelenk auf den Ausgang der Pumpe schrauben und handfest anziehen.
5. Teleskoprohr über das Kugelgelenk senkrecht ausrichten.
6. Das Gerät im Teich auf einen waagerechten, festen und schlammfreien Untergrund stellen, so dass es komplett mit Wasser bedeckt ist.

 Über den separat regulierbaren Ausgang (∅ 9 mm) am Kugelgelenk kann optional ein Bachlauf gespeist werden.

Betrieb als Bachlaufpumpe oder Filterpumpe

So gehen Sie vor:

- B, E
- 1. Stufenschlauchtülle mit O-Ring auf den Ausgang der Pumpe schrauben und handfest anziehen.
- 2. Das Gerät im Teich auf einen waagerechten, festen und schlammfreien Untergrund stellen, so dass es komplett mit Wasser bedeckt ist.
- 3. Maximale Aufstelltiefe: 2 m unter dem Wasserspiegel.

Inbetriebnahme

HINWEIS

Gerät wird zerstört, wenn es mit einem Dimmer betrieben wird. Es enthält empfindliche elektrische Bauteile.

► Gerät nicht an eine dimmbare Stromversorgung anschließen.

So gehen Sie vor:

- F
- **Einschalten:** Stecken Sie den Netzstecker in die Steckdose.
 - Das Gerät schaltet sich sofort ein.
 - Die Kontrolllampe leuchtet.
- **Ausschalten:** Ziehen Sie den Netzstecker aus der Steckdose.

Einstellungen

- D
- An der Teleskopverlängerung das Regelventil drehen, bis das gewünschte Wasserbild dargestellt wird.
- Gegebenenfalls am Kugelgelenk das Regelventil drehen, bis die gewünschte Durchflussmenge erreicht ist.

Reinigung und Wartung

Damit die verschiedenen Geräte ihre Funktion erfüllen können, müssen die nachfolgend beschriebenen Reinigungs- und Wartungsmaßnahmen regelmäßig durchgeführt werden. Der Reinigungszyklus richtet sich nach der Verschmutzung/Belastung des Gartenteiches. Beachten Sie die Warn- und Sicherheitshinweise!

⚠ WARNUNG

Schwere Verletzungen oder Tod durch Stromschlag sind möglich.

- Trennen Sie alle elektrischen Geräte im Wasser vom Stromnetz, bevor Sie ins Wasser greifen.
- Trennen Sie das Gerät vom Stromnetz, bevor Sie mit den Arbeiten am Gerät beginnen.

Gehäuse reinigen

Gehäuse öffnen und reinigen

So gehen Sie vor:

- G, I
- 1. Kugelgelenk bzw. Stufenschlauchtülle abschrauben.
- 2. Auf beiden Seiten die Klammern um max. 5° abziehen und Filteroberseite abnehmen.
- 3. Filterschaum, UVC-Klärer, Bioflächenelemente und Kiessack entnehmen.
- 4. Filterunterschale und Filteroberseite mit einer Bürste unter klarem Wasser reinigen.
- 5. Filtermedien (Filterschäume, Bioflächenelemente und Kiessack) unter fließendem Wasser auswaschen.
 - Keine chemischen Reinigungsmittel verwenden, weil dadurch die Mikroorganismen in den Filtermedien abgetötet werden und dadurch die Filterleistung verringert wird.

Gehäuse schließen

So gehen Sie vor:

- H, J
- 1. Bioflächenelemente und Kiessack in die Filterunterschale legen.
- 2. Filterfeinschaum in die Filterunterschale setzen.
- 3. UVC-Klärer mit Pumpe in die Filterunterschale setzen.
- 4. Filterschaum in die Halterung der Filterunterschale legen.
- 5. Filteroberseite aufsetzen und drücken, bis die Klammern einrasten.
 - Die Kabeldurchführung mit Anschlussleitung muss im Kabelschlitz der Filterunterschale sitzen.

Pumpe reinigen

Zum Reinigen müssen Pumpe und UVC-Vorklärgerät aus dem Gehäuse genommen werden. (→ Gehäuse reinigen)

So gehen Sie vor:

K

1. Überwurfmutter lösen (bleibt mit UVC-Vorklärgerät verbunden) und Pumpe nach unten abziehen.
2. Pumpendeckel entgegen den Uhrzeigersinn drehen und entfernen (Bajonetverschluss).
3. Laufeinheit herausziehen (Magnetwiderstand).
4. Alle Teile abspülen. (Nicht dargestellt)
5. Gerät in umgekehrter Reihenfolge zusammenbauen.

UVC-Klärer reinigen

Zum Reinigen müssen Pumpe und UVC-Vorklärgerät aus dem Gehäuse genommen werden. (→ Gehäuse reinigen)

⚠ VORSICHT

Ultraviolette Strahlung der UVC-Lampe kann die Augen und Haut verbrennen.

- ▶ Betreiben Sie die UVC-Lampe niemals außerhalb des Gehäuses oder in einem beschädigten Gehäuse.
- ▶ Trennen Sie das Gerät vom Stromnetz, bevor Sie mit den Wartungsarbeiten beginnen oder bevor Sie die UVC-Lampe ersetzen.

⚠ VORSICHT

Quarzglas und UVC-Lampe können zerbrechen und Schnittverletzungen verursachen.

- ▶ Führen Sie alle Arbeiten am UVC-Klärer vorsichtig durch, um Schnittverletzungen zu vermeiden.
- ▶ Vermeiden Sie Erschütterungen, Stöße und hektische Bewegungen, um Glasbruch zu verhindern.

UVC-Wassergehäuse öffnen und reinigen

So gehen Sie vor:

L

1. Rastung am Gerätekopf drücken und anschließend das UVC-Wassergehäuse gegen den Uhrzeigersinn bis zum Anschlag drehen.
2. Wassergehäuse vorsichtig vom Gerätekopf abnehmen.
3. Wassergehäuse unter fließendem Wasser reinigen. (Nicht dargestellt)
4. Das Quarzglas auf Beschädigungen prüfen und von außen mit einem feuchten Tuch reinigen. (Nicht dargestellt)
5. Am Gerätekopf den O-Ring auf Beschädigungen prüfen.

UVC-Wassergehäuse schließen

So gehen Sie vor:

M

1. UVC-Wassergehäuse vorsichtig so auf den Gerätekopf schieben, dass Zapfen und Nut des Bajonetverschlusses ineinandergreifen
2. UVC-Wassergehäuse im Uhrzeigersinn bis zum Anschlag drehen und einrasten lassen.

UVC-Lampe ersetzen

Ersetzen Sie die UVC-Lampe nach spätestens 8000 Betriebsstunden.

- Zum Ersetzen der UVC-Lampe das UVC-Vorklärgerät ausbauen und nach Beendigung der Arbeit wieder einbauen. (→ UVC-Vorklärgerät reinigen)
- Nur Lampen verwenden, deren Bezeichnung und Leistungsangabe mit den Angaben auf dem Typenschild übereinstimmen. (→ Technische Daten)
- Vor dem Einbau der UVC-Lampe das Quarzglas und den O-Ring auf Beschädigungen prüfen und gegebenenfalls ersetzen.

So gehen Sie vor:

N

1. Nach dem Entfernen des UVC-Wassergehäuses die Blechschraube herausdrehen.
2. Überwurfmutter gegen den Uhrzeigersinn vom Gerätekopf abdrehen.
3. Quarzglas und O-Ring mit einer leichten Drehbewegung vom Gerätekopf abziehen.
4. UVC-Lampe herausziehen und ersetzen.
5. Quarzglas mit O-Ring bis zum Anschlag in den Gerätekopf einsetzen.
6. Klemmschraube im Uhrzeigersinn bis zum Anschlag festdrehen.
7. Blechschraube eindrehen und festziehen.
8. UVC-Wassergehäuse schließen. (→ UVC-Vorklärgerät reinigen)

Lagern/Überwintern

Bei Wassertemperaturen unter +4 °C oder spätestens bei zu erwartendem Frost das Gerät außer Betrieb nehmen.

- Lassen Sie verbliebenes Wasser im Gerät, in den Schläuchen, Rohrleitungen und Anschlüssen so weit wie möglich ab.
- Gerät trocken und frostfrei lagern.







Störungsbeseitigung

Störung	Mögliche Ursache	Abhilfe
Das Gerät läuft nicht	Netzspannung fehlt	Netzspannung überprüfen
Förderleistung bzw. Fontänenhöhe ungenügend oder unregelmäßig, Wasser nicht klar	Durchflussregler zu weit zuge dreht	Durchflussregler einstellen
	Düse verstopft	Düsenersatz abschrauben und reinigen
	Zu hohe Druckverluste in den Leitungen	Schlauchlänge und Verbindungsteile auf Minimum reduzieren, Schläuche möglichst gerade verlegen
	Einlassöffnungen verstopft	Gehäuse reinigen
	Filtermedien verschmutzt	Filtermedien reinigen
	Laufeinheit blockiert	Laufeinheit reinigen
	Teich ist extrem verschmutzt	Algen und Blätter aus dem Teich entfernen, Wasser tauschen
UVC-Lampe leuchtet nicht	Quarzglas ist verschmutzt	UVC-Vorklärggerät ausbauen und Quarzglas reinigen
	UVC-Lampe überhitzt. Temperaturwächter hat die UVC-Lampe abgeschaltet	Nach Abkühlung schaltet sich die UVC-Lampe wieder automatisch ein
	UVC-Lampe defekt	UVC-Lampe austauschen
Gerät schaltet nach kurzer Laufzeit ab	UVC-Lampe sitzt nicht richtig in der Fassung	UVC-Lampe richtig in die Fassung stecken
	Wassertemperatur zu hoch	Maximale Wassertemperatur von +35 °C einhalten

Technische Daten

Bereich		PondoReil 3000 UVC	PondoReil 5000 UVC
Bemessungsspannung	V AC	230	230
Netzfrequenz	Hz	50	50
Leistungsaufnahme	W	20	35
Typ UVC-Lampe		7 W TC-S (UV-C)	9 W TC-S (UV-C)
Anschluss Druckseite		G½	G½
Maximale Förderleistung der Pumpe	l/h	600	1100
Maximale Eintauchtiefe	m	2	2
Maximale Förderhöhe	m	1,3	2,3
Maximales Teichvolumen, ohne Fische	l	3000	5000
Maximales Teichvolumen, mit Fische	l	1500	2500
Zulässige Wassertemperatur	°C	+4 ... +35	+4 ... +35
Länge Netzanschlusskabel	m	10	10
Abmessungen ohne Anschlüsse (L × B × H)	mm	250 × 185 × 160	380 × 290 × 160
Gewicht	kg	3,3	4,5

Symbole auf dem Gerät

	Das Gerät ist staubdicht und wasserdicht bis 2 m
	Gefährliche UVC-Strahlung
	Deinstallieren Sie das Gerät bei Frost
	Zerbrechlich, vorsichtig behandeln. Gefahr von Schnittverletzungen
	Entsorgen Sie das Gerät nicht mit dem normalen Hausmüll
	Lesen Sie die Gebrauchsanleitung

Verschleißteile

- Filtermedien
- Laufeinheit
- UVC-Lampe, Quarzglas und O-Ring für Quarzglas

Entsorgung

HINWEIS



Dieses Gerät darf nicht als Hausmüll entsorgt werden.

- ▶ Entsorgen Sie das Gerät über das dafür vorgesehene Rücknahmesystem.
- ▶ Machen Sie das Gerät durch Abschneiden der Kabel unbrauchbar.

▶ UVC-Lampe über das dafür vorgesehene Rücknahmesystem entsorgen.

Nicht mehr verwendete Filterschäume und Dichtungen können zusammen mit dem Hausmüll entsorgt werden.

Garantiebedingungen

PfG gewährt 2 Jahre Garantie ab Verkaufsdatum auf nachweisbare Material- und Fabrikationsfehler. Verschleißteile, wie z.B. Leuchtmittel etc. sind nicht Bestandteile der Garantie. Voraussetzung für die Garantieleistung ist die Vorlage des Kaufbeleges. Der Garantieanspruch erlischt bei unsachgemäßer Handhabung, elektrischer oder mechanischer Beschädigung durch missbräuchliche Anwendung sowie bei unsachgemäßer Reparatur durch nicht autorisierte Werkstätten. Reparaturen dürfen nur von PfG oder von PfG autorisierten Werkstätten durchgeführt werden. Bei der Anmeldung von Garantieansprüchen senden Sie das beanstandete Gerät oder das defekte Teil mit Fehlerbeschreibung und Kaufbeleg frei Haus an PfG. PfG behält sich vor Montagekosten in Rechnung zu stellen. Für Transportschäden haftet PfG nicht. Diese müssen umgehend gegen den Transporteur geltend gemacht werden. Weitergehende Ansprüche, gleich welcher Art, insbesondere für Folgeschäden, sind ausgeschlossen. Diese Garantie berührt nicht die Ansprüche des Endkunden gegen den Händler.

Original manual. This manual belongs with the unit and must always be passed on together with the unit.

WARNING

- ▶ Disconnect all electrical devices in the water from the power supply before reaching into the water. Otherwise there is a risk of severe injuries or death by electrocution.
 - ▶ Disconnect the power plug before carrying out any work on the unit.
 - ▶ This unit can be used by children aged 8 and above and by persons with reduced physical, sensory or mental capabilities or lack of experience and knowledge if they are supervised or have been instructed on how to use the unit in a safe way and they understand the hazards involved. Do not allow children to play with the unit. Only allow children to carry out cleaning and user maintenance under supervision.
-

Safety information

Correct electrical installation

- Special regulations apply for electrical installation in outdoor spaces. Only a qualified electrician may perform the electrical installation.
 - The qualified electrician has the necessary professional training, knowledge and experience to perform electrical installation in outdoor spaces. The electrician can detect potential dangers and knows how to adhere to regional and national standards, regulations and directives.
 - For your own safety, please consult a qualified electrician.
- Only connect the unit if the electrical data of the unit and the power supply correspond.
- Only plug the unit into a correctly installed outlet. Ensure that the unit is fused for a rated fault current of max. 30 mA by means of a fault current protection device.
- Extension cables and power distributors (e.g. outlet strips) must be suitable for outdoor use (splash-proof).
- Protect the plug connection from moisture.

Safe operation

- Do not use the unit, if electrical lines or the housing are damaged.
- Never operate the UVC lamp outside the housing or in a damaged housing. The ultraviolet radiation can burn the skin and eyes.
- A damaged connection cable cannot be replaced. Dispose of the unit.
- Do not carry or pull the unit by its power cable.
- Route lines in such a way that they are protected from damage and do not present a tripping hazard.
- Never carry out technical changes to the unit.
- Only carry out work on the unit that is described in this manual.
- Only use original spare parts and accessories.

Product Description

Overview

<input type="checkbox"/> A	PondoReil 3000 UVC / 5000 UVC	Quantity
1	Filter housing with filter pump and UVC clarifying unit	1
2	Ball joint with adjustable outlet (∅ 9 mm)	1
3	Telescopic pipe, 2-part, consisting of an external and an internal pipe	1
4	Stepped hose adapter, 12 mm, 19 mm, 25 mm	1
5	Flat seal for ball joint (2) or stepped hose adapter (4)	1
6	Nozzles	4

Properties

PondoReil 3000 UVC / 5000 UVC is a fountain pump with a filter function for garden ponds and prefabricated basins.

- Compact filter unit with UVC technology and 4 different filter materials.
- Different nozzles for attractive fountains.
- Telescopic pipe for adapting the nozzle to the pond surface.
- Separately adjustable outlet for operating waterspouts or small water courses.
- Individual adjustment of water volume and fountain height.
- Installation completely under water – no unwelcome disruptions of the pond appearance.
- Visual function check of the UVC clarifying unit.

Intended use

Only use the product described in this manual as follows:

- For cleaning garden ponds.
- For operation with clean water.
- Operate the product in compliance with the technical data. (→ Technical data)

The following restrictions apply to the unit:

- This product is not suitable for general lighting, but is only intended for the purpose described here.
- Do not use in swimming ponds.
- Never use the unit with fluids other than water.
- Never run the unit without water.
- Do not use for commercial or industrial purposes.
- Do not use in conjunction with chemicals, foodstuff, easily flammable or explosive substances.

Installation and connection

Use as a fountain pump

How to proceed:

B, C

1. Assemble the telescopic pipe.
 - Insert the internal pipe into the external pipe and secure with the retaining collar.
2. Fit the telescopic pipe onto the ball joint.
 - Ensure that the control valve on the telescopic pipe and the separately adjustable outlet on the ball joint are aligned opposite each other so that water can flow out of the outlet of the ball joint.
3. Insert the desired nozzle into the telescopic pipe and screw it in.
 - Some nozzles have to be turned to adjust the shape of the fountain.
4. Screw the ball joint onto the pump outlet and hand-tighten.
5. Vertically align the telescopic pipe via the ball joint.
6. Place the unit in the pond on horizontal, firm and sludge-free ground and ensure that it is completely covered by water.

i The separately adjustable outlet (∅ 9 mm) on the ball joint can be used for feeding an optional water course.

Use as a water course pump or filter pump

How to proceed:

B, E

1. Screw the stepped hose adapter with the O ring onto the pump outlet and hand-tighten.
2. Place the unit in the pond on horizontal, firm and sludge-free ground and ensure that it is completely covered by water.
3. Maximum installation depth: 2 m below the surface of the water.

Commissioning/start-up

NOTE

The unit will be destroyed if it is operated with a dimmer. It contains sensitive electrical components.

▶ Do not connect the unit to a dimmable power supply.

How to proceed:

F

- **Switching on:** Plug the power plug into the outlet.
 - The unit switches on immediately.
 - The control lamp is lit.
- **Switching off:** Pull the power plug from the outlet.

Adjustments

D

- Turn the control valve on the telescopic extension to achieve the desired spray pattern.
- If necessary, turn the control valve on the ball joint to achieve the desired flow rate.

Maintenance and cleaning

Carry out the cleaning and servicing measures described in the following at regular intervals in order to ensure proper function of the individual units. The cleaning cycle depends on the degree of soiling/pollution of the garden pond. Follow the warning and safety information!



WARNING

Risk of severe injuries or death by electric shock.

- ▶ Disconnect all electrical devices in the water from the power supply before reaching into the water.
- ▶ Disconnect the unit from the mains before you start working on it.

Cleaning the housing

Opening and cleaning the housing

How to proceed:

G, I

1. Unscrew the ball joint or stepped hose adapter.
2. On both sides, pull off the clamps by max. 5° and remove the top filter section.
3. Remove the foam filter, UVC clarifying unit, bio-surface elements and gravel bag.
4. Use a brush to clean the bottom filter section and top filter section under clear water.
5. Wash out the filter media (foam filters, bio-surface elements and gravel bag) under running water.
 - Do not use chemical cleaning agents, as they would kill the micro-organisms in the filter media and would therefore reduce the filtration effect.

Closing the housing

How to proceed:

H, J

1. Place the bio-surface elements and gravel bag in the bottom filter section.
2. Place the fine foam filter in the bottom filter section.
3. Place the UVC clarifying unit with the pump in the bottom filter section.
4. Place the foam filter in the holder of the bottom filter section.
5. Place the top filter section on the bottom filter section and push it in place until the clamps engage.
 - Ensure that the cable feedthrough with the connection cable is positioned in the cable slot of the bottom filter section.

Cleaning the pump

For cleaning it is necessary to remove the pump and UVC clarifying unit from the housing. (→ Cleaning the housing)

How to proceed:

K

1. Unscrew the union nut (remains connected to the UVC clarifying unit), then pull off the pump downwards.
2. Unscrew the pump lid by turning counter-clockwise, and remove (bayonet closure).
3. Pull out the impeller unit (magnetic holder).
4. Rinse all parts. (Not shown)
5. Reassemble the unit in the reverse order.

Clean UVC clarifier

For cleaning it is necessary to remove the pump and UVC clarifying unit from the housing. (→ Cleaning the housing)

CAUTION

The ultra-violet radiation of the UVC lamp can burn your eyes and skin.

- ▶ Never operate the UVC lamp outside its housing.
- ▶ Disconnect the unit from the mains before starting maintenance or before replacing the UVC lamp.

CAUTION

The quartz glass and UVC lamp could break and result in cuts.

- ▶ Carry out all work on the UVC clarifier carefully to avoid cutting injuries.
- ▶ Avoid vibrations, impacts and hectic movements to prevent the breaking of glass.

Open and clean the UVC water housing

How to proceed:

L

1. Press on the engagement lug at the unit head, then turn the UVC water housing counter-clockwise against the stop.
2. Carefully remove the water housing from the unit head.
3. Clean the water housing under running water. (Not shown)
4. Clean the quartz glass outer face with a moist cloth and check for damage. (Not shown)
5. Check the O ring at the unit head for damage.

Close the UVC water housing

How to proceed:

M

1. Carefully push the UVC water housing onto the unit head such that tenon and groove of the bayonet closure engage.
2. Turn the UVC water housing clockwise against the stop and allow to engage.

Exchange the UVC lamp

Replace the UVC lamp after max. 8000 operating hours.

- To replace the UVC lamp, remove the UVC clarifying unit and refit after completion of the work. (→ Cleaning the UVC clarifying unit)
- Ensure that the identification and capacity data of the lamps used correspond to the information on the unit type plate. (→ Technical data)
- Prior to inserting the UVC lamp, check the quartz glass and O ring for damage and replace if necessary.

How to proceed:

N

1. Turn out the self-tapping screw once you have removed the UVC water housing.
2. Turn the union nut off the unit head by turning counter-clockwise.
3. Pull off the quartz glass and the O-ring while slightly turning the unit head.
4. Pull out the UVC lamp and replace.
5. Insert the quartz glass including the O ring against the stop in the unit head.
6. Tighten the clamping screw clockwise up to the stop.
7. Turn in and tighten the self-tapping screw.
8. Close the UVC water housing. (→ Cleaning the UVC clarifying unit)

Storage/winter protection

Take the unit out of operation at water temperatures below +4 °C or, at the latest, when freezing temperatures are to be expected.

- Drain the water remaining in the unit, in the hoses, pipe and connections as much as possible.
- Store the unit in a dry and frost-free place.









Malfunction remedy

Malfunction	Possible cause	Remedy
Unit is not operating	No mains voltage	Check the mains voltage.
Delivery or fountain height insufficient or not consistent, Cloudy water	Flow regulator excessively throttled	Set flow regulator
	Nozzle blocked	Unscrew and clean the nozzle insert
	Excessive pressure losses in the hoses	Reduce hose length and connecting parts to a minimum, route hoses as straight as possible
	Intake openings blocked	Clean housing
	Filter media clogged	Clean filter media
	Impeller unit blocked	Clean the impeller unit
	Pond extremely dirty	Remove algae and leaves from the pond, change the water
	The quartz glass is soiled.	Remove UVC clarifying unit and clean the quartz glass
The UVC lamp is not lit	The UVC lamp overheats. The temperature monitor turned off the UVC lamp	After cooling down, the UVC lamp switches on again automatically
	The UVC lamp is defective	Replace the UVC lamp.
	The UVC lamp is not inserted into the socket properly	Insert the UVC lamp correctly into the socket
Unit switches off after a short running period	Water temperature too high	Observe the maximum water temperature of +35 °C

Technical data

Area		PondoReil 3000 UVC	PondoReil 5000 UVC
Rated voltage	V AC	230	230
Mains frequency	Hz	50	50
Power consumption	W	20	35
UVC lamp type		7 W TC-S (UV-C)	9 W TC-S (UV-C)
Connection, pressure side		G½	G½
Maximum pump capacity	l/h	600	1100
Maximum immersion depth	m	2	2
Maximum head height	m	1.3	2.3
Maximum pond volume without fish	l	3000	5000
Maximum pond volume with fish	l	1500	2500
Permissible water temperature	°C	+4 ... +35	+4 ... +35
Mains connection cable length	m	10	10
Dimensions without connections (L × W × H)	mm	250 × 185 × 160	380 × 290 × 160
Weight	kg	3.3	4.5

Symbols on the unit

 	The unit is dust-tight and water-tight down to 2 m.
	Dangerous UVC radiation
	Remove the unit in the event of freezing temperatures
	Fragile, handle with care. Risk of cuts.
	Do not dispose of the unit with normal household waste
	Read the operating  instructions

Wear parts

- Filter media
- Impeller unit
- UVC lamp, quartz glass and O ring for quartz glass

Disposal

NOTE



- Do not dispose of this unit with household waste.
- ▶ Dispose of the unit by using the return system provided for this purpose.
 - ▶ Render the unit unusable by cutting the cables.

- ▶ Dispose of UVC lamps by availing of the take-back system in place for this purpose.
Foam filters and seals no longer used can be disposed of with the household waste.

Guarantee conditions

PfG grants a 2 year guarantee from the date of sale on proven material and manufacturing faults. Wear parts such as bulbs etc. are exempted from the guarantee. Prerequisite for our guarantee is the presentation of the purchase receipt. Our guarantee will become null and void if the unit is misused, electrically or mechanically damaged by inappropriate use and improper repair by non-authorized workshops. Repairs are reserved for workshops authorised by PfG or by PfG itself. In the case of warranty claims, please return the defective unit or part freight paid to PfG together with a description of the fault and the purchase receipt. PfG reserves the right to invoice repair costs. PfG is not liable for transport damage. Any damage must be claimed against the carrier. Further claims of whatever type, especially consequential damage, are excluded. This guarantee does not affect the final customer's claims against the dealer.

Traduction de la notice d'emploi d'origine. La notice d'emploi fait partie de l'appareil et doit par conséquent lui être toujours jointe lorsqu'il est transféré.

⚠ AVERTISSEMENT

- ▶ **Débrancher tous les appareils électriques immergés avant de pénétrer dans l'eau afin de prévenir tout risque de blessures ou un danger de mort par électrocution.**
 - ▶ **Débrancher la prise de secteur avant d'exécuter des travaux sur l'appareil.**
 - ▶ **Dans le cas où cet appareil serait utilisé par des mineurs de moins de 8 ans ainsi que par des personnes souffrant d'un handicap mental ou plus généralement par des personnes manquant d'expérience, un adulte averti devra être présent, qui renseignera le mineur ou la personne fragilisée concernée sur le bon emploi de ce matériel. Les enfants ne doivent pas jouer avec cet appareil. Ne pas laisser un enfant sans surveillance pour le nettoyage ou l'entretien.**
-

Consignes de sécurité

Installation électrique correspondant aux prescriptions

- Des dispositions particulières s'appliquent aux installations électriques en extérieur. Seul un électricien qualifié peut réaliser l'installation électrique.
 - En raison de sa formation professionnelle, de ses connaissances et de son expérience, l'électricien qualifié possède les connaissances nécessaires et a le droit de réaliser des installations électriques en extérieur. Il est capable d'identifier d'éventuels dangers et respecte les normes, règlements et dispositions régionaux et nationaux en vigueur.
 - En cas de questions et de problèmes, prière de vous adresser à un électricien qualifié.
- Ne brancher l'appareil que lorsque les caractéristiques électriques de l'appareil et de l'alimentation électrique correspondent.
- Raccorder l'appareil uniquement à une prise installée de manière réglementaire. Veiller à ce que l'appareil soit absolument protégé par fusible par le biais d'une protection différentielle avec un courant assigné de 30 mA maximum.
- Les câbles de rallonge et le distributeur de courant (p. ex. blocs multiprises) doivent être conçus pour une utilisation en extérieur (protégé contre les projections d'eau).
- Protéger les raccordements à fiche contre l'humidité.

Exploitation sécurisée

- Ne pas utiliser l'appareil en cas d'endommagement des câbles électriques ou du boîtier.
- Ne jamais utiliser la lampe UVC en dehors du boîtier ou dans un boîtier défectueux. Le rayonnement ultraviolet risque de brûler la peau et les yeux.
- Un câble de raccordement endommagé ne peut pas être remplacé. Mettre l'appareil au rebut.
- Ne pas soulever ni tirer l'appareil par le câble électrique.
- Poser les câbles de manière à éviter tout risque d'endommagement et de trébuchement.
- Ne jamais procéder à des modifications techniques sur l'appareil.
- Exécuter des travaux sur l'appareil uniquement si ces derniers sont décrits dans la notice d'emploi.
- N'utiliser que des pièces de rechange et des accessoires d'origine.

Description du produit

Vue d'ensemble

<input type="checkbox"/> A	PondoReil 3000 UVC / 5000 UVC	Nombre
1	Boîtier de filtre avec pompe filtrante et préclarificateur à UVC	1
2	Rotule à sortie réglable (∅ 9 mm)	1
3	Tube télescopique, en 2 pièces, composé du tuyau extérieur et du tuyau intérieur	1
4	Embout à étages, 12 mm, 19 mm, 25 mm	1
5	Joint plat pour rotule (2) ou embout à étages (4)	1
6	Buses	4

Propriétés

PondoReil 3000 UVC / 5000 UVC est une pompe de jet d'eau à fonction de filtrage pour bassins de jardin et bassins complets.

- Unité de filtration compacte avec technologie UVC et 4 matériaux de filtration différents.
- Différents ajutages pour des jets d'eau attrayants.
- Tube télescopique permettant d'ajuster l'ajutage à la surface du bassin.
- Sortie réglable séparément pour l'utilisation de gargouilles ou de petits ruisseaux.
- Réglage individuel de la quantité d'eau et de la hauteur de la fontaine.
- Installation entièrement sous l'eau : l'aspect du bassin reste inchangé.
- Contrôle de fonctionnement visuel du clarificateur à UVC.

Utilisation conforme à la finalité

Utilisez le produit décrit dans cette notice uniquement de la manière suivante :

- Pour le nettoyage de bassins de jardin.
- Pour une exploitation avec de l'eau propre.
- Utilisez l'appareil en respectant les données techniques. (→ Caractéristiques techniques)

Les restrictions suivantes sont valables pour l'appareil :

- Ce produit ne convient pas à l'éclairage général mais est uniquement destiné à l'usage décrit.
- Ne pas utiliser dans des piscines naturelles.
- Ne jamais utiliser dans d'autres liquides que de l'eau.
- Ne jamais utiliser sans débit d'eau.
- Ne pas utiliser à des fins commerciales ou industrielles.
- Ne pas utiliser en relation avec des produits chimiques, des produits alimentaires, des matériaux facilement inflammables ou explosifs.

Mise en place et raccordement

Utilisation comme pompe de jeu d'eau

Voici comment procéder :

B, C

1. Assembler le tube télescopique.
 - Introduire le tuyau intérieur dans le tuyau extérieur et le bloquer avec la douille raccord.
2. Passer le tube télescopique sur la rotule.
 - La vanne régulatrice sur le tube télescopique et la sortie de la rotule réglable séparément doivent être face à face pour que l'eau puisse s'écouler à la sortie de la rotule.
3. Introduire l'ajutage voulu dans le tube télescopique et le visser.
 - Il faut visser certains ajutages pour permettre leur adaptation à la forme de la fontaine.
4. Visser la rotule sur la sortie de la pompe et la bloquer en la serrant à la main.
5. Aligner le tube télescopique à la verticale au-dessus de la rotule.
6. Mettre en place l'appareil dans le bassin sur une surface horizontale, stable et exempte de vase, de manière à ce qu'il soit totalement immergé.

-  Il est possible d'alimenter en option un cours d'eau à l'aide de la sortie (∅ 9 mm) réglable séparément sur la rotule.

Utilisation comme pompe de cours d'eau ou pompe filtrante

Voici comment procéder :

B, E

1. Visser le raccord universel, joint torique compris, sur la sortie de la pompe et le bloquer en le serrant à la main.
2. Mettre en place l'appareil dans le bassin sur une surface horizontale, stable et exempte de vase, de manière à ce qu'il soit totalement immergé.
3. Hauteur d'installation maximale : 2 m sous le niveau de l'eau.

Mise en service

REMARQUE

L'appareil est détérioré lorsqu'il est utilisé avec un variateur. Il contient des composants électriques fragiles.

► Ne pas raccorder l'appareil à une alimentation en courant avec variateur.

Voici comment procéder :

F

- **Mettre en circuit** : brancher la fiche secteur dans la prise de courant.
 - L'appareil se met immédiatement en marche.
 - Le voyant lumineux est allumé.
- **Mettre hors circuit** : retirer la fiche secteur de la prise de courant.

Réglages

D

- Tourner la vanne régulatrice qui se trouve sur l'allonge télescopique jusqu'à ce que le jeu d'eau voulu soit obtenu.
- Tourner également la vanne régulatrice qui se trouve sur la rotule jusqu'à ce que le débit voulu soit atteint.

Nettoyage et entretien

Pour que les divers appareils puissent satisfaire leur fonction, appliquer absolument et régulièrement les mesures de nettoyage et d'entretien décrites par la suite. Le cycle de nettoyage se base sur la pollution/l'acidité de l'étang de jardin. Respecter les consignes d'avertissement et de sécurité !

⚠ AVERTISSEMENT

Risque de blessures graves ou danger de mort par décharge électrique.

- Avant d'entrer dans l'eau, débranchez tous les appareils électriques.
- Avant d'entamer tout travail sur l'appareil, débrancher ce dernier du réseau électrique.

Nettoyer le carter

Ouverture et nettoyage du carter

Voici comment procéder :

G, I

1. Dévisser la rotule ou l'embout à étages.
2. Desserrer les attaches d'un maximum de 5° des deux côtés et retirer la coque supérieure du filtre.
3. Retirer la mousse filtrante, le clarificateur UVC, les éléments biologiques et le sac de gravier.
4. Nettoyer les coques inférieure et supérieure du filtre à l'eau claire et avec une brosse.
5. Rincer les éléments filtrants (mousses filtrantes, éléments biologiques et sac de gravier) à l'eau courante.
 - N'utiliser aucun produit chimique de nettoyage qui entraîne la destruction des micro-organismes dans les éléments filtrants et diminue donc le rendement de filtrage.

Fermeture du boîtier

Voici comment procéder :

H, J

1. Placer les éléments biologiques et le sac de gravier dans la coque inférieure du filtre.
2. Placer la mousse filtrante fine dans la coque inférieure du filtre.
3. Introduire le clarificateur UVC avec la pompe dans la coque inférieure du filtre.
4. Placer la mousse filtrante dans le support de la coque inférieure du filtre.
5. Poser la coque supérieure du filtre et appuyer jusqu'à ce que les attaches s'enclenchent.
 - Le passe-câble avec le câble de connexion doit être placé dans le passage de câble de la coque inférieure du filtre.

Nettoyage de la pompe

Il est nécessaire de sortir la pompe et le préclarificateur à UVC du carter pour le nettoyage. (→ Nettoyer le carter)

Voici comment procéder :

K

1. Desserrer l'écrou-raccord (reste relié à l'appareil de préclarification à UVC) et tirer la pompe vers le bas.
2. Tourner le couvercle de pompe dans le sens antihoraire (verrouillage à baïonnette) et l'enlever.
3. Enlever l'unité de fonctionnement (fixation magnétique).
4. Rincer toutes les pièces. (non illustré)
5. Remonter l'appareil en suivant l'ordre inverse.

Nettoyage du préclarificateur à UVC

Il est nécessaire de sortir la pompe et le préclarificateur à UVC du carter pour le nettoyage. (→ Nettoyer le carter)

PRUDENCE

Le rayonnement ultraviolet de la lampe UVC risque de brûler les yeux et la peau.

- ▶ Ne jamais utiliser la lampe UVC en dehors du boîtier ou dans un boîtier défectueux.
- ▶ Avant d'entamer les travaux de maintenance ou de remplacer la lampe UVC, débrancher l'appareil du réseau électrique.

PRUDENCE

Le verre de quartz et la lampe UVC sont cassables et risquent de causer des blessures par coupure.

- ▶ Agir avec précaution lors des travaux sur le préclarificateur à UVC afin d'éviter toute blessure par coupure.
- ▶ Éviter de faire des secousses, des impacts ou des mouvements violents pour ne pas briser le verre.

Ouverture et nettoyage du carter d'eau UVC

Voici comment procéder :

L

1. Appuyer sur la languette de verrouillage sur la tête de l'appareil et ensuite tourner le carter d'eau UVC dans le sens antihoraire jusqu'à butée.
2. Sortir le carter d'eau de la tête de l'appareil avec précaution.
3. Nettoyer le carter d'eau à l'eau courante. (non illustré)
4. Contrôler le verre à quartz pour déceler tout éventuel dommage et le nettoyer au moyen d'un chiffon humide. (non illustré)
5. Vérifier le joint torique sur la tête de l'appareil pour déceler tout éventuel dommage.

Fermeture du carter d'eau UVC

Voici comment procéder :

M

1. Pousser délicatement le carter d'eau UVC sur la tête de l'appareil, de sorte que tenon et rainure du verrouillage à baïonnette s'engagent l'un dans l'autre.
2. Tourner le carter d'eau UVC dans le sens horaire jusqu'à butée et le faire s'emboîter.

Remplacement de la lampe UVC

Remplacer la lampe UVC au plus tard après 8000 heures de service.

- Pour remplacer la lampe UVC, démonter l'appareil de préclarification à UVC et le remonter après l'achèvement des travaux. (→ Nettoyer l'appareil de préclarification à UVC)
- N'employer que des lampes dont la désignation et la puissance correspondent aux indications fournies sur la plaque signalétique. (→ Caractéristiques techniques)
- Avant d'installer la lampe UVC, contrôler le verre de quartz et le joint torique pour déceler tout éventuel dommage, et si besoin les remplacer.

Voici comment procéder :

N

1. Après le retrait du carter d'eau UVC, dévisser et enlever la vis.
2. Dévisser l'écrou-raccord de la tête de l'appareil en le tournant dans le sens antihoraire.
3. Enlever le verre à quartz et le joint torique de la tête de l'appareil en effectuant un léger mouvement de rotation.
4. Retirer et remplacer la lampe UVC.
5. Insérer le verre à quartz avec le joint torique jusqu'à butée dans la tête de l'appareil.
6. Tourner la vis de serrage dans le sens horaire jusqu'à butée.
7. Introduire et serrer la vis Parker à fond.
8. Fermer le carter d'eau UVC. (→ Nettoyage de l'appareil de préclarification à UVC)

Stockage / entreposage pour l'hiver

Mettre l'appareil hors service lors de températures inférieures à +4 °C ou au plus tard lorsque le gel est annoncé.

- Vidangez autant que possible l'eau qui reste dans l'appareil, les tuyaux, les conduites et les raccordements.
- Stocker la pompe au sec et à l'abri du gel.







Dépannage

Dérangement	Cause éventuelle	Solution
L'appareil ne fonctionne pas	Absence de tension secteur	Vérifier la tension secteur
La capacité de refoulement ou la hauteur du jet d'eau sont insuffisantes ou irrégulières, L'eau n'est pas claire	Le débit au niveau du régulateur de débit est trop important	Régler le régulateur de débit
	L'ajutage est bouché	Dévisser l'ajutage et le nettoyer
	Pertes de pression trop importantes dans les conduites	Réduire au minimum la longueur des tuyaux et les éléments de connexion, et poser si possible le tuyau bien droit
	Ouvertures d'admission bouchées	Nettoyer le carter
	Éléments filtrants encrassés	Nettoyer les éléments filtrants
	Bloc rotor bloqué	Nettoyer l'unité de fonctionnement
	L'étang/le bassin est extrêmement pollué	Retirer les algues et les feuilles du bassin/de l'étang, remplacer l'eau
La lampe UVC n'éclaire pas	Le verre à quartz est encrassé	Démonter le préclarificateur à UVC et nettoyer le verre à quartz
	La lampe UVC surchauffe. Le contrôleur de température a mis la lampe UVC hors circuit	Après le refroidissement, la lampe UVC se remet automatiquement en circuit
	La lampe UVC est défectueuse	Remplacer la lampe UVC
La lampe UVC n'est pas placée correctement dans la douille	La lampe UVC n'est pas placée correctement dans la douille	Insérer la lampe UVC correctement dans la douille
	Température d'eau excessive	Respecter la température maximale de l'eau de + 35 °C
L'appareil s'arrête après une courte période	Température d'eau excessive	Respecter la température maximale de l'eau de + 35 °C

Caractéristiques techniques

Domaine		PondoReil 3000 UVC	PondoReil 5000 UVC
Tension assignée	V CA	230	230
Fréquence du réseau	Hz	50	50
Puissance absorbée	W	20	35
Type de lampe UVC		7 W TC-S (UV-C)	9 W TC-S (UV-C)
Raccord côté refoulement		G½	G½
Capacité de refoulement maximale de la pompe	l/h	600	1100
Profondeur d'immersion maximale	m	2	2
Hauteur de refoulement maximale	m	1,3	2,3
Volume maximal du bassin sans poisson	l	3000	5000
Volume maximal du bassin avec poissons	l	1500	2500
Température d'eau admissible	°C	+4 ... +35	+4 ... +35
Longueur du câble de raccordement secteur	m	10	10
Dimensions sans raccordement (L × l × h)	mm	250 × 185 × 160	380 × 290 × 160
Poids	kg	3,3	4,5

Symboles sur l'appareil

IP68 	L'appareil est étanche à la poussière et à l'eau jusqu'à 2 m.
	Rayonnement UVC dangereux
	Désinstaller l'appareil en cas de gel
	Fragile, manipuler avec précaution. Danger de coupures
	Ne jetez pas l'appareil avec les déchets ménagers courants
	Lire la notice d'emploi

Pièces d'usure

- Eléments de filtration
- Unité de fonctionnement
- lampe UVC, verre quartz et joint torique pour le verre quartz

Recyclage

REMARQUE



Il est interdit de mettre cet appareil au rebut en l'évacuant vers la gestion des ordures ménagères.

- ▶ Mettre l'appareil au rebut par le biais du système de reprise prévu à cet effet.
- ▶ Mettre l'appareil hors d'usage en sectionnant les câbles.

▶ Mettre la lampe UVC au rebut via le système de reprise prévu à cet effet.

Les mousses filtrantes et les joints d'étanchéité qui ne sont plus utilisés peuvent être jetés avec les ordures ménagères.

Conditions de garantie

PfG assure une garantie de 2 ans à partir de la date de vente pour tout défaut de matériel ou de fabrication. Les pièces d'usure, comme p.ex. les ampoules, etc., ne tombent pas sous le coup de la garantie. La garantie est valable uniquement sur présentation du bon d'achat. Le recours en garantie s'annule lors d'une manipulation non conforme à la finalité, lors de dommage électrique ou mécanique entraîné par une utilisation abusive ainsi que lors de réparation incorrecte effectuée par un atelier de réparation non autorisé. Les réparations ne doivent être effectuées que par PfG ou par des ateliers de réparation habilités par PfG. Lors de la déclaration de recours en garantie, prière de faire parvenir à PfG la pièce ou l'appareil défectueux avec une description du défaut ainsi que le bon d'achat franco domicile. PfG se réserve le droit de facturer des coûts de main d'œuvre. PfG décline toute responsabilité pour des dommages survenus pendant le transport. Ces derniers devront être immédiatement déclarés auprès du transporteur. Toutes réclamations ultérieures, de quelque nature que ce soit, en particulier les dommages consécutifs, sont exclues. Cette garantie n'a aucun effet sur les réclamations du consommateur final vis-à-vis du négociant.

Originele handleiding. De handleiding behoort bij het apparaat en moet bij doorgeven van het apparaat steeds meegegeven worden.

⚠ WAARSCHUWING

- ▶ Ontkoppel alle elektrische apparaten in het water van het voedingsnet, voordat u in het water grijpt. Anders bestaat gevaar voor ernstig of dodelijk letsel door elektrische schokken.
 - ▶ Trek, voorafgaand aan werkzaamheden aan het apparaat, de netstekker los.
 - ▶ Dit apparaat kan worden gebruikt door kinderen vanaf 8 jaar en daarnaast door personen met verminderde fysieke, sensorische of mentale vermogens of een gebrek aan ervaring en kennis, mits zij onder toezicht staan of geïnstrueerd werden over het veilige gebruik van het apparaat en de gevaren begrijpen, die hiermee samenhangen. Kinderen mogen niet met het apparaat spelen. Reiniging en onderhoud door de gebruiker mogen niet worden uitgevoerd door kinderen, die niet onder toezicht staan.
-

Veiligheidsinstructies

Elektrische installatie volgens de voorschriften

- Voor de elektrische installatie in de openlucht gelden speciale voorschriften. De elektrische installatie mag uitsluitend door een professionele elektricien uitgevoerd worden.
 - De professionele elektricien is krachtens zijn professionele opleiding, kennis en ervaring gekwalificeerd en mag elektrische installaties in de openlucht uitvoeren. Hij of zij kan mogelijke gevaren herkennen en leeft de regionale en nationale normen, voorschriften en bepalingen na.
 - Neem voor uw eigen veiligheid in geval van vragen of problemen contact op met een elektricien.
- Apparaat alleen aansluiten als de elektrische specificaties van het apparaat en de voeding overeenstemmen.
- Gebruik het apparaat uitsluitend op een volgens de voorschriften geïnstalleerde contactdoos. Het apparaat moet beveiligd zijn via een aardlekschakelaar met een vastgestelde lekstroom van maximaal 30 mA.
- Verlengkabels en stroomverdelers (bijv. stekkerdelen) moeten voor het gebruik buitenshuis geschikt zijn (spatwaterbestendig).
- Stekkerverbindingen tegen vocht beschermen.

Veilig gebruik

- Gebruik het apparaat niet als elektrische snoeren of behuizing beschadigd zijn.
- Gebruik de UVC-lamp nooit buiten de behuizing of in een beschadigde behuizing. De ultraviolette straling kan huid en ogen verbranden.
- Een beschadigd aansluitsnoer kan niet worden vervangen. Voer het apparaat af.
- Het apparaat niet aan de elektrische leiding dragen of aan de leiding trekken.
- Installeer de leidingen zodanig, dat deze tegen beschadigingen zijn beschermd en niemand erover kan struikelen.
- Breng nooit technische veranderingen aan het apparaat aan.
- Voer uitsluitend die werkzaamheden aan het apparaat uit die in deze gebruiksaanwijzing zijn beschreven.
- Gebruik uitsluitend originele reserveonderdelen en origineel toebehoren.

Productbeschrijving

Overzicht

<input type="checkbox"/> A	PondoReII 3000 UVC / 5000 UVC	Aantal
1	Filterhuis met filterpomp en UVC-voorzuiweringsapparaat	1
2	Kogelkoppeling met regelbare uitgang (∅ 9 mm)	1
3	Telescoopbuis, 2 delig, bestaand uit buiten- en binnenpijp	1
4	Getrapte slangtule, 12 mm, 19 mm, 25 mm	1
5	Pakking voor kogelkoppeling (2) resp. getrapte slangtule (4)	1
6	Spuitmonden	4

Eigenschappen

PondoReII 3000 UVC / 5000 UVC is een fonteinpomp met filterfunctie voor tuinvijvers en geprefabriceerde vijvers.

- Compacte filtereenheid met UVC-technologie en 4 verschillende filtermaterialen.
- Verschillende spuitmonden voor aantrekkelijke fonteinen.
- Telescoopbuis om de spuitmond aan het vijveroppervlak aan te passen.
- Afzonderlijk instelbare uitloop voor het gebruik van waterspuwers of kleine beekjes.
- Individuele instelling van de waterhoeveelheid en fonteinhoogte.
- Installatie volledig onder water – de optische uitstraling van de vijver wordt niet verstoord.
- Optische functiecontrole van het UVC-zuiveringsapparaat.

Beoogd gebruik

Gebruik het in deze gebruiksaanwijzing beschreven product uitsluitend op de volgende manier:

- Voor het schoonmaken van tuinvijvers.
- Voor gebruik met schoon water.
- Bedien het apparaat met inachtneming van de technische gegevens. (→ Technische gegevens)

De volgende inperkingen gelden voor het apparaat:

- Dit product is niet geschikt voor algemene verlichting, maar uitsluitend bedoeld voor het beschreven toepassingsdoeleinde.
- Niet gebruiken in zwembassins.
- Nooit met andere vloeistoffen dan water gebruiken.
- Nooit gebruiken zonder doorstromend water.
- Niet gebruiken voor commerciële of industriële doeleinden.
- Niet gebruiken in combinatie met chemicaliën, levensmiddelen, licht brandbare of explosieve stoffen.

Plaatsen en aansluiten

Gebruik als vijverpomp

Zo gaat u te werk:

B, C

1. Telescoopbuis samenbouwen.
 - Binnenpijp in de buitenpijp steken en met huls vastzetten.
2. Telescoopbuis op de kogelkoppeling steken.
 - Het regelventiel op de telescoopbuis en van de afzonderlijk regelbare uitgang op het kogelscharnier moeten tegenover elkaar liggen, zodat op de uitgang van het kogelscharnier water naar buiten kan komen.
3. Gewenste spuitmond in de telescoopbuis steken en indraaien.
 - Enkele spuitmonden moet u indraaien, om de vorm van de fontein aan te passen.
4. Kogelscharnier op de uitgang van de pomp schroeven en met de hand aandraaien.
5. Telescoopbuis boven het kogelscharnier verticaal uitlijnen.
6. Het apparaat in de vijver op een horizontale, vaste en slipvrije ondergrond plaatsen, zodat deze volledig met water is bedekt.

 Via de regelbare uitgang (∅ 9 mm) aan de kogelkoppeling kan een waterstroompje worden gevoed.

Gebruik als stroompomp of filterpomp

Zo gaat u te werk:

B, E

1. Getrapte slangtule met o-ring op de uitgang van de pomp schroeven en handvast aandraaien.
2. Het apparaat in de vijver op een horizontale, vaste en slipvrije ondergrond plaatsen, zodat deze volledig met water is bedekt.
3. Maximale installatiediepte: 2 m onder de waterspiegel.

Ingebruikname

OPMERKING

Apparaat wordt onherstelbaar beschadigd als deze met een dimmer wordt gebruikt. Het bevat gevoelige elektrische componenten.

► Sluit het apparaat niet aan op een dimbare voeding.

Zo gaat u te werk:

F

- **Inschakelen:** Steek de netstekker in het stopcontact.
 - Het apparaat schakelt onmiddellijk aan.
 - Het controlelampje brandt.
- **Uitschakelen:** Trek de netstekker uit het stopcontact.

Instellingen

D

- Aan het uitschuifbare gedeelte van de telescoop, de regelklep draaien tot de gewenste waterbeeld ontstaat.
- Eventueel het regelventiel aan de kogelkoppeling draaien, tot de gewenste doorvoer bereikt is.

Reiniging en onderhoud

Voer de volgende beschreven reinigings- en onderhoudsmaatregelen regelmatig uit, opdat de verschillende apparaten hun werking kunnen vervullen. De reinigingscyclus is afhankelijk van de vervuiling/belasting van de tuinvijver. Houdt u zich daarbij aan de waarschuwings- en veiligheidsinstructies!

⚠ WAARSCHUWING

Ernstig letsel of dodelijk letsel door elektrische schok mogelijk.

- Ontkoppel alle elektrische apparaten in het water van de stroomvoorziening, voordat u in het water grijpt.
- Ontkoppel eerst de stroom van het apparaat voordat u met de werkzaamheden aan het apparaat begint.

Behuizing reinigen

Behuizing openen en reinigen

Zo gaat u te werk:

G, I

1. Kogelschamier resp. getrapte slangtule losschroeven.
2. Aan beide zijden de klemmen met max. 5° wegtrekken en de bovenschaa van het filter verwijderen.
3. Filterschuim, UVC-zuiveringsapparaat, bio-oppervlakelementen en kiezelzakken verwijderen.
4. Filteronderschaal en filterbovenschaal met een borstel onder schoon water reinigen.
5. Filtermedia (filterschuim, biologische oppervlakelementen en kiezelzak) onder stromend water uitspoelen.
 - Gebruik geen chemische reinigingsmiddelen, omdat deze de micro-organismen in de filtermedia doden, waardoor het filtervermogen wordt verminderd.

Behuizing sluiten

Zo gaat u te werk:

H, J

1. Bio-oppervlakelementen en kiezelzak in de filteronderschaal leggen.
2. Filterfijnschuim in de filteronderschaal plaatsen.
3. UVC-zuiveringsapparaat met pomp in de filteronderschaal plaatsen.
4. Filterschuim in de houder van de filteronderschaal leggen.
5. Filterbovenschaal plaatsen en indrukken, tot de klemmen vergrendelen.
 - De kabeldoorvoer met aansluitleiding moet in de kabelsleuf van de filteronderschaal zitten.

Pomp reinigen

Voor het reinigen moeten de pomp en het UVC-zuiveringsapparaat uit de behuizing worden gehaald. (→ Behuizing reinigen)

Zo gaat u te werk:

K

1. Maak de wartelmoer los (blijft verbonden met het UVC-voorzuiveringsapparaat) en de pomp er naar beneden toe aftrekken.
2. Draai de pompdeksel tegen de wijzers van de klok in en verwijder deze (bajonetsluiting).
3. Trek de rotor eruit (magneethouder).
4. Spoel alle onderdelen af. (Niet weergegeven)
5. Bouw het apparaat in omgekeerde volgorde samen.

UVC-unit reinigen

Voor het reinigen moeten de pomp en het UVC-zuiveringsapparaat uit de behuizing worden gehaald. (→ Behuizing reinigen)

VOORZICHTIG

Ultraviolette straling van de UVC-lamp kan ogen en huid verbranden.

- ▶ Gebruik de UVC-lamp nooit buiten de behuizing of in een beschadigde behuizing.
- ▶ Koppel het apparaat los van de stroomvoorziening, voordat u met de onderhoudswerkzaamheden begint of voordat u de UVC-lamp vervangt.

VOORZICHTIG

Kwartsglas en UVC-lamp kunnen breken en snijwonden veroorzaken.

- ▶ Voer alle werkzaamheden aan de UVC-unit voorzichtig uit, om snijwonden te voorkomen.
- ▶ Vermijd schudden, stoten en plotselinge bewegingen vermijden, om glasbreuk te voorkomen.

UVC-waterreservoir openen en reinigen

Zo gaat u te werk:

L

1. Druk de pal in op de kop van het apparaat en draai aansluitend het UVC-waterreservoir, tot aan de aanslag, tegen de wijzers van de klok in.
2. Het waterreservoir voorzichtig van de kop van het apparaat verwijderen.
3. Reinig het waterreservoir onder stromend water. (Niet weergegeven)
4. Controleer het kwartsglas op beschadigingen en reinig het aan de buitenkant met een vochtige doek. (Niet weergegeven)
5. Controleer de O-ring op de kop van het apparaat op beschadigingen.

UVC-waterreservoir sluiten

Zo gaat u te werk:

M

1. Schuif het UVC-waterreservoir voorzichtig zodanig op de kop van het apparaat, dat de pal en groef van de bajonetsluiting in elkaar grijpen.
2. Draai het UVC-waterreservoir met de wijzers van de klok mee tot de aanslag en laat het vastklikken.

UVC-lamp vervangen

UVC-lamp na ten hoogste 8000 bedrijfsuren vervangen.

- Om de UVC-lamp te kunnen vervangen moet u eerst de UVC-unit uitbouwen en na voltooiing van de werkzaamheden weer inbouwen. (→ UVC-unit reinigen)
- Alleen lampen gebruiken waarvan het type en het vermogen overeenstemmen met die op het typeplaatje. (→ Technische gegevens)
- Controleer het kwartsglas en de O-ring op beschadigingen vóór het inbouwen van de lamp en vervang deze zo nodig.

Zo gaat u te werk:

N

1. Draai na het verwijderen van het UVC-waterreservoir de plaatschroef eruit.
2. Draai de wartelmoer tegen de wijzers van de klok in van de kop van het apparaat.
3. Kwartsglas en O-ring met een lichte draai beweging van de kop van het apparaat aftrekken.
4. Trek de UVC-lamp eruit en vervang deze.
5. Plaats het kwartsglas met de O-ring tot aan de aanslag in de kop van het apparaat.
6. Klemschroef met de wijzers van de klok mee tot de aanslag vastdraaien.
7. Plaatschroef erin en vastdraaien.
8. UVC-waterreservoir sluiten. (→ UVC-voorzuiveringsapparaat reinigen)

Opslag/overwinteren

Bij watertemperaturen beneden +4 °C of op zijn laatst bij kans op vorst, moet u het apparaat uit bedrijf nemen.

- Laat het resterende water in het apparaat, in de slangen, buizen en aansluitingen zoveel mogelijk weglopen.
- Sla het apparaat droog en vorstvrij op.







Storing verhelpen

Storing	Mogelijke oorzaak	Oplissing
Het apparaat loopt niet	Er is geen netspanning	Netspanning controleren
Wateropbrengst of fonteinhoogte onvoldoende of onregelmatig. Water niet helder	Debietregeling te ver dichtgedraaid	Debietregeling instellen
	Spuitmond verstopt	Inzetstuk sproeier eraf schroeven en reinigen
	Te veel drukverlies in de leidingen	Gebruik een minimale slanglengte en zo weinig mogelijk verloopstukken, leg de slang zo recht mogelijk uit
	Inlaatopeningen verstopt	Behuizing reinigen
	Filtermedia verontreinigd	Maak de filtermedia schoon
	Rotor geblokkeerd	Rotor reinigen
De uv C-lamp brandt niet	Vijver extreem vervuild	Verwijder algen en bladeren uit de vijver, ververs het water
	Kwartsglas is verontreinigd	UVC-voorzuiveringsapparaat uitbouwen en het kwartsglas reinigen
	UVC-lamp oververhit. Temperatuurvolgscala-kelaar heeft de UVC-lamp uitgeschakeld	Na afkoeling schakelt de UVC-lamp automatisch weer in
Apparaat schakelt na korte looptijd uit	Uv C-lamp defect	Uv C-lamp vervangen
	UVC-lamp zit niet juist in de fitting	UVC-lamp correct in de fitting steken
	Watertemperatuur te hoog	Maximale watertemperatuur van +35 °C aanhouden

Technische gegevens

Bereik		PondoReil 3000 UVC	PondoReil 5000 UVC
Nominale spanning	V AC	230	230
Netfrequentie	Hz	50	50
Opgenomen vermogen	W	20	35
Type UVC-lamp		7 W TC-S (UV-C)	9 W TC-S (UV-C)
Aansluiting drukzijde		G½	G½
Max. capaciteit van de pomp	l/h	600	1100
Max. onderdempeldiepte	m	2	2
Maximale opvoerhoogte	m	1,3	2,3
Max. vijvervolume, zonder vis	l	3000	5000
Max. vijvervolume, met vis	l	1500	2500
Toelaatbare watertemperatuur	°C	+4 ... +35	+4 ... +35
Lengte aansluitkabel	m	10	10
Afmetingen zonder aansluitingen (L × B × H)	mm	250 × 185 × 160	380 × 290 × 160
Gewicht	kg	3,3	4,5

Symbolen op het apparaat

	Het apparaat is stofdicht en waterdicht tot 2 m
	Gevaarlijke UVC-straling
	Demonteer het apparaat bij vorst
	Breekbaar, behandel voorzichtig. Gevaar voor snijwonden
	Voer het apparaat niet af met het normale huisvuil
	Lees de gebruiksaanwijzing

Slijtagedelen

- Filtermedia
- Rotor
- UV-C-lamp, kwartsglas en O-ring voor kwartsglas

Afvoer van het afgedankte apparaat

OPMERKING



- Dit apparaat niet met het huishoudelijk afval afvoeren!
- ▶ Verwijder het apparaat via het daartoe bedoelde retourstelsel.
 - ▶ Maak het apparaat, door het afsnijden van de kabels, onbruikbaar.

▶ UVC/lamp alleen via het daartoe bestemde recyclingsysteem afvoeren.

Niet meer gebruikt filterschuim en pakkingen kunnen samen met het huishoudelijk afval worden afgevoerd.

Garantievoorwaarden

PfG geeft vanaf de verkoopdatum gedurende 2 jaar garantie op aantoonbare materiaal- en fabricagefouten. Op slijtgedelen, zoals lampen, is geen garantie van toepassing. Om aanspraak te kunnen maken op garantie moet u in het bezit zijn van de kassabon. De aanspraak op garantie vervalt bij onoordeelkundig gebruik, elektrische of mechanische beschadiging als gevolg van misbruik en tevens in geval van onvakkundige reparatie door niet bevoegde monteurs. Reparaties mogen uitsluitend worden verricht door PfG of door monteurs die door PfG hiervoor de bevoegdheid hebben gekregen. Om gebruik te maken van de garantie, kunt u het beschadigde apparaat of het defecte onderdeel samen met een foutenbeschrijving en de kassabon opsturen aan PfG. PfG behoudt zich het recht voor montagekosten aan te rekenen. PfG is niet aansprakelijk voor transportschade. Deze dient u onmiddellijk te verhalen op het transportbedrijf. Andere aanspraken, om het even van welke aard, maar in het bijzonder voor gevolgschade, zijn uitgesloten. Deze garantie is geen inbreuk op de aanspraken van de eindverbruiker jegens de dealer.

Instrucciones originales. Las instrucciones pertenecen al equipo y siempre se tienen que entregar junto con el equipo a la otra persona.

⚠ ADVERTENCIA

- ▶ Separe todos los equipos eléctricos que se encuentran en el agua de la red de corriente antes de tocar el agua. De lo contrario existe riesgo de lesiones graves o muerte por choque eléctrico.
 - ▶ Saque la clavija de la red antes de trabajar en el equipo.
 - ▶ Este equipo puede ser utilizado por niños a partir de 8 años y mayores así como por personas con capacidades físicas, sensoriales o mentales reducidas o que no dispongan de la experiencia y los conocimientos necesarios, si se les supervisan o instruyen sobre el uso seguro del equipo y los peligros resultantes. Los niños no deben jugar con el equipo. Está prohibido que los niños ejecuten la limpieza y el mantenimiento sin supervisión.
-

Indicaciones de seguridad

Instalación eléctrica conforme a lo prescrito

- Para la instalación eléctrica en el exterior se aplican prescripciones especiales. Sólo un electricista especializado puede ejecutar la instalación eléctrica.
 - El electricista especializado está cualificado por su formación profesional, conocimientos y experiencias, y facultado para realizar instalaciones eléctricas en el exterior. El electricista especializado puede reconocer posibles peligros y cumple las normas, prescripciones y disposiciones regionales y nacionales.
 - En caso de preguntas y problemas póngase en contacto con un electricista especializado.
- Conecte el equipo sólo cuando los datos eléctricos del equipo coinciden con los datos de la alimentación eléctrica.
- Conecte el equipo sólo a un tomacorriente instalado correctamente. El equipo tiene que estar protegido con un dispositivo de protección contra corriente de fuga máxima de 30 mA.
- Las líneas de prolongación y distribuidores de corriente (p. ej. enchufes múltiples) deben ser apropiados para el empleo a la intemperie (protegido contra salpicaduras de agua).
- Proteja las conexiones de enchufe contra humedad.

Funcionamiento seguro

- No emplee el equipo cuando las líneas eléctricas o la caja están dañadas.
- Nunca opere la lámpara UVC fuera de la caja ni en una caja dañada. La radiación ultravioleta puede quemar la piel y los ojos.
- La línea de conexión dañada no se pueden sustituir. Deseche el equipo.
- No transporte ni tire el equipo por la línea eléctrica.
- Tienda las líneas de forma que estén protegidas contra daños y lesiones por tropiezo de personas.
- No realice nunca modificaciones técnicas en el equipo.
- Ejecute en el equipo sólo los trabajos descritos en estas instrucciones.
- Emplee sólo piezas de recambio originales y accesorios originales.

Descripción del producto

Vista sumaria

<input type="checkbox"/> A	PondoReil 3000 UVC / 5000 UVC	Cantidad
1	Caja del filtro con bomba de filtro y equipo preclarificador UVC	1
2	Articulación esférica con salida regulable (∅ 9 mm)	1
3	Tubo telescópico, 2 piezas, consistente de tubo externo y tubo interno	1
4	Boquilla de manguera escalonada, 12 mm, 19 mm, 25 mm	1
5	Junta plana para articulación esférica (2) o boquilla de manguera escalonada (4)	1
6	Boquillas	4

Características

PondoReil 3000 UVC / 5000 UVC es una bomba para juegos acuáticos con función de filtro para estanques de jardín y piscinas prefabricadas.

- Unidad de filtro compacta con tecnología UVC y 4 diferentes materiales filtrantes.
- Diferentes boquillas para atractivos juegos acuáticos.
- Tubo telescópico para ajustar la boquilla a la superficie del estanque.
- Salida separada regulable para la operación de surtidores de agua o pequeños riachuelos.
- Ajuste individual de la cantidad de agua y la altura del chorro de agua.
- Emplazamiento completamente bajo el agua. El aspecto del estanque permanece inalterado.
- Control óptico del funcionamiento del equipo preclarificador UVC.

Uso conforme a lo prescrito

Emplee el producto descrito en estas instrucciones sólo de la forma siguiente:

- Para limpiar los estanques de jardín.
- Para la operación con agua limpia.
- Opere el equipo de acuerdo con los datos técnicos. (→ Datos técnicos)

Para el equipo son válidas las siguientes limitaciones:

- Este producto no se apropia para la iluminación general, sino sólo está previsto para el uso previsto descrito.
- No emplee en piscinas.
- Está prohibido operar con otros líquidos distintos del agua.
- No opere nunca sin circulación de agua.
- No emplee el equipo para fines industriales.
- No emplee el equipo en combinación con productos químicos, alimentos y sustancias fácilmente inflamables o explosivos.

Emplazamiento y conexión

Funcionamiento como bomba para juegos acuáticos

Proceda de la forma siguiente:

B, C

1. Monte el tubo telescópico.
 - Introduzca el tubo interno en el tubo externo y asegúrelo con el casquillo tapón.
2. Introduzca el tubo telescópico en la articulación esférica.
 - La válvula reguladora en el tubo telescópico y de la salida separada regulable en la articulación esférica tienen que estar opuestas para que el agua pueda purgar por la salida de la articulación esférica.
3. Introduzca la boquilla deseada en el tubo telescópico y enrósquela.
 - Algunas boquillas se tienen que girar para adaptar la forma del chorro de agua.
4. Atornille la articulación esférica en la salida de la bomba y apriétela con la mano.
5. Alinee el tubo telescópico verticalmente sobre la articulación esférica.
6. Coloque el equipo en el estanque sobre un fondo horizontal, resistente y exento de lodo, de forma que esté cubierto completamente con agua.

- i** A través de la salida separada regulable (∅ 9 mm) en la articulación esférica se puede alimentar de forma opcional un riachuelo.

Funcionamiento como bomba de arroyo o de sistema de filtro

Proceda de la forma siguiente:

B, E

1. Atornille la boquilla de manguera escalonada con la junta tórica en la salida de la bomba y apriétela con la mano.
2. Coloque el equipo en el estanque sobre un fondo horizontal, resistente y exento de lodo, de forma que esté cubierto completamente con agua.
3. Profundidad de emplazamiento máxima: 2 m bajo el nivel del agua.

Puesta en marcha

INDICACIÓN

El equipo se destruye si se opera con un atenuador de luz. Tiene componentes eléctricos sensibles.

► No conecte el equipo a una alimentación de corriente con regulación de voltaje.

Proceda de la forma siguiente:

F

- **Conexión:** Enchufe la clavija de red en el tomacorriente.
 - El equipo se conecta de inmediato.
 - La lámpara de control se ilumina.
- **Desconexión:** Saque la clavija de red del tomacorriente.

Ajustes

D

- Gire la válvula reguladora en la extensión telescópica hasta lograr la imagen acuática deseada.
- En caso dado, gire la válvula reguladora en la articulación esférica hasta alcanzar el caudal de agua deseado.

Limpieza y mantenimiento

Las medidas de limpieza y mantenimiento descritas a continuación se tienen que ejecutar regularmente para garantizar el funcionamiento correcto de los distintos equipos. Los intervalos de limpieza dependen del grado de suciedad / la carga del estanque de jardín. Tenga en cuenta las indicaciones de seguridad y precaución.

! ADVERTENCIA

Son posibles lesiones graves o la muerte por descarga eléctrica.

- Desconecte todos los equipos eléctricos en el agua antes de entrar en ella.
- Separe el equipo de la red de corriente antes de comenzar los trabajos en el equipo.

Limpie la caja.

Abrir y limpiar la caja

Proceda de la forma siguiente:

G, I

1. Desenrosque la articulación esférica y la boquilla de manguera escalonada.
2. Retire los clips a ambos lados como máximo 5° y quite la carcasa superior del filtro.
3. Quite el elemento de espuma filtrante, el clarificador UVC, los elementos de biodegradación y el saco de grava.
4. Limpie la carcasa inferior del filtro y la carcasa superior del filtro con un cepillo y agua limpia.
5. Lave los medios filtrantes (elementos de espuma filtrantes, elementos de biosuperficies y sacos de grava) bajo agua corriente.
 - No emplee productos de limpieza químicos, ya que estos destruyen los microorganismos en los medios filtrantes y reducen de esta forma la capacidad de filtraje.

Cierre de la carcasa

Proceda de la forma siguiente:

H, J

1. Coloque los elementos de biodegradación y el saco de grava en la parte inferior del filtro.
2. Coloque el elemento de espuma filtrante fino en la carcasa inferior del filtro.
3. Coloque el equipo clarificador UVC con la bomba en la carcasa inferior del filtro.
4. Coloque el elemento de espuma filtrante en el soporte de la carcasa inferior del filtro.
5. Coloque la carcasa superior del filtro y presiónela hasta que enclaven los clips.
 - El paso de cables con el cable de conexión tiene que estar asentado en la ranura para cables de la carcasa inferior del filtro.

Limpeza de la bomba

La bomba y el equipo preclarificador UVC se tienen que sacar de la caja para la limpieza. (→ Limpiar la caja)
 Proceda de la forma siguiente:

K

1. Suelte la tuerca racor (déjala unida con el equipo preclarificador UVC) y saque la bomba hacia abajo.
2. Gire la tapa de la bomba en sentido antihorario y sáquela (cierre de bayoneta).
3. Saque la unidad de marcha (soporte magnético).
4. Limpie todas las piezas con agua. (No se muestra)
5. Monte el equipo en secuencia contraria.

Limpeza del equipo clarificador UVC

La bomba y el equipo preclarificador UVC se tienen que sacar de la caja para la limpieza. (→ Limpiar la caja)

CUIDADO

La radiación ultravioleta de la lámpara UVC puede quemar los ojos y la piel.

- ▶ Nunca opere la lámpara UVC fuera de la caja ni en una caja dañada.
- ▶ Separe el equipo de la red de corriente antes de comenzar los trabajos de mantenimiento o antes de sustituir la lámpara UVC.

CUIDADO

El vidrio de cuarzo y la lámpara UVC se pueden romper y ocasionar lesiones de corte.

- ▶ Ejecute minuciosamente todos los trabajos en el clarificador UVC para evitar lesiones de corte.
- ▶ Evite sacudidas, golpes y movimientos bruscos para evitar la rotura del vidrio.

Abertura y limpieza de la caja de agua UVC

Proceda de la forma siguiente:

L

1. Presione la lengüeta de encaje en la cabeza del equipo y gire después la caja de agua UVC en sentido antihorario hasta el tope.
2. Saque la caja de agua cuidadosamente de la cabeza del equipo.
3. Limpie la caja de agua bajo agua corriente. (No se muestra)
4. Compruebe si el vidrio cuarzoso está dañado y límpielo por fuera con un paño húmedo. (No se muestra)
5. Compruebe si el anillo en O en la cabeza del equipo está dañado.

Cierre de la caja de agua UVC

Proceda de la forma siguiente:

M

1. Desplace la caja de agua UVC cuidadosamente en la cabeza del equipo hasta que encajen la pestaña y la ranura del cierre de bayoneta.
2. Gire la caja de agua UVC en sentido horario hasta que tope y encaje.

Sustitución de la lámpara UVC

Sustituya la lámpara UVC a más tardar después de 8.000 horas de servicio.

- Desmonte el equipo preclarificador UVC para sustituir la lámpara UVC y móntelo de nuevo después de terminar el trabajo. (→ Limpieza del equipo preclarificador UVC)
- Emplee sólo lámparas cuya denominación y especificación de potencia se correspondan con las especificaciones en la placa de datos técnicos. (→ Datos técnicos)
- Antes de montar la lámpara UVC, compruebe si el vidrio de cuarzo y la junta tórica están dañados y sustitúyalos si fuera necesario.

Proceda de la forma siguiente:

N

1. Desenrosque el tornillo de chapa después de quitar la caja de agua UVC.
2. Desenrosque la tuerca racor en sentido antihorario de la cabeza del equipo.
3. Saque el vidrio cuarzoso y el anillo en O de la cabeza del equipo con un ligero movimiento de giro.
4. Saque y sustituya la lámpara UVC.
5. Introduzca el vidrio cuarzoso con el anillo en O hasta el tope en la cabeza del equipo.
6. Enrosque el tornillo de apriete en sentido horario hasta el tope.
7. Enrosque y apriete el tornillo de chapa.
8. Cierre la caja de agua UVC. (→ Limpieza del equipo preclarificador UVC)

Almacenamiento/ conservación durante el invierno

El equipo se tiene que poner fuera de servicio si la temperatura del agua baja por debajo de 4 °C o a más tardar cuando se esperen heladas.

- Purgue lo más posible el agua restante en el equipo, las mangueras, las tuberías y las conexiones.
- Almacene el equipo en un lugar seco y protegido contra heladas.







Eliminación de fallos

Fallo	Causa probable	Acción correctora
El equipo no funciona	No hay tensión de alimentación	Compruebe la tensión de alimentación.
La capacidad de elevación o la altura del chorro de agua es insuficiente o irregular Agua turbia	Regulador del caudal muy cerrado	Ajustar el regulador de caudal
	Boquilla obstruida	Desatornille y limpie el elemento de boquilla.
	Pérdidas excesivas de presión en las tuberías	Reduzca la longitud de las mangueras y los elementos de conexión al mínimo. Tienda las mangueras lo más recto posible.
	Aberturas de entrada obstruidas	Limpie la caja.
	Medios filtrantes sucios	Limpie los medios filtrantes
	Unidad de rodadura bloqueada	Limpie la unidad de rodadura
	Estanque extremadamente sucio	Elimine las algas y hojas del estanque. Cambie el agua.
La lámpara UVC no se ilumina	El vidrio de cuarzo está sucio.	Desmunte el equipo preclarificador UVC y limpie el vidrio de cuarzo.
	La lámpara UVC está muy caliente. El controlador de temperatura desconectó la lámpara UVC.	La lámpara UVC se conecta automáticamente después del enfriamiento.
	La lámpara UVC está defectuosa.	Sustituya la lámpara UVC.
El equipo se desconecta después de un corto tiempo de funcionamiento	La lámpara UVC no está correctamente colocada en el portalámpara	Coloque la lámpara UVC correctamente en el portalámpara
	Temperatura del agua muy alta	Mantenga la temperatura máxima del agua de +35 °C.

Datos técnicos

Área		PondoReil 3000 UVC	PondoReil 5000 UVC
Tensión de referencia	V CA	230	230
Frecuencia de red	Hz	50	50
Consumo de potencia	W	20	35
Tipo lámpara UVC		7 W TC-S (UV-C)	9 W TC-S (UV-C)
Conexión lado de presión		G½	G½
Capacidad de elevación máxima de la bomba	l/h	600	1100
Profundidad de inmersión máxima	m	2	2
Altura de elevación máxima	m	1,3	2,3
Volumen máximo del estanque sin peces	l	3000	5000
Volumen máximo del estanque con peces	l	1500	2500
Temperatura permisible del agua	°C	+4 ... +35	+4 ... +35
Longitud cable de conexión de red	m	10	10
Medidas sin conexiones (Lo. × An. × Al.)	mm	250 × 185 × 160	380 × 290 × 160
Peso	kg	3,3	4,5

Símbolos en el equipo

	El equipo es hermético al polvo y al agua hasta 2 m.
	Radiación UVC peligrosa
	Desinstale el equipo en caso de heladas.
	Frágil, tratar con cuidado. Peligro de lesiones de corte
	No deseche el equipo en la basura doméstica normal.
	Lea las instrucciones de uso.

Piezas de desgaste

- Medios filtrantes
- Unidad de rodadura
- Lámpara UVC, vidrio cuarzoso y junta tórica para vidrio cuarzoso

Desecho

INDICACIÓN



- Está prohibido desechar este equipo en la basura doméstica.
- ▶ Deseche el equipo a través del sistema de recogida previsto.
 - ▶ Corte los cables para inutilizar el equipo.

▶ Deseche la lámpara UVC a través del sistema de recogida previsto.

Los elementos de espuma filtrantes y las juntas que ya no se usan se pueden desechar en la basura doméstica.

Condiciones de garantía

PfG concede 2 años de garantía a partir de la fecha de venta por defectos de material y de fabricación comprobados. La garantía tampoco incluye las piezas de desgaste, p. ej. las lámparas. La condición para la prestación de garantía es la presentación del comprobante de compra. El derecho a garantía caduca en caso de una manipulación inadecuada, daños eléctricos o mecánicos debido a un uso indebido y trabajos de reparación inadecuados realizados por talleres no autorizados. Los trabajos de reparación sólo se deben ejecutar por PfG o talleres autorizados por PfG. En caso de presentación de derechos a garantía envíe el equipo reclamado o el componente defectuoso con una descripción del defecto y el comprobante de compra franco domicilio a PfG. PfG se reserva el derecho a reclamar los costes de montaje. PfG no se responsabiliza por los daños de transporte. Los daños de transporte se tienen que reclamar de inmediato a la agencia de transporte. Quedan excluidos cualquier otro derecho y especialmente los derechos por daños consecuenciales. Esta garantía no afecta los derechos del cliente final frente al comerciante.

Instruções de utilização originais As instruções fazem parte do aparelho e deverão ser entregues a eventual outro utilizador/adquirente.

AVISO

- ▶ Antes de meter a mão na água, desconectar a ficha eléctrica de todos os aparelhos e que se encontram na água. Contrariamente, existe o risco de morte ou graves lesões por eletrocussão.
 - ▶ Antes de fazer trabalhos no aparelho, desconectar a ficha eléctrica.
 - ▶ O aparelho pode ser utilizado por crianças com idade igual ou superior a 8 anos e pessoas com capacidades físicas, sensoriais ou mentais reduzidas ou com falta de experiência ou conhecimentos, enquanto vigiadas por adultos ou quando foram informadas sobre o uso seguro do aparelho e entenderam os riscos remanescentes. Crianças não podem brincar com o aparelho. A limpeza e a manutenção não podem ser realizadas por crianças sem que sejam vigiadas por adultos.
-

Instruções de segurança

Instalação eléctrica conforme as normas vigentes

- A instalação eléctrica fora de edifícios está sujeita a normas específicas. A instalação eléctrica pode ser realizada só por um electricista qualificado.
 - O electricista está qualificado por possuir a formação profissional exigida e as experiências profissionais necessárias, tendo, por conseguinte, a autorização para executar instalações eléctricas fora edifícios. É capaz de reconhecer riscos iminentes e observa as normas, prescrições e regulamentos nacionais e regionais.
 - Se houver dúvidas ou problemas, dirija-se a um electricista qualificado e autorizado!
- Antes de conectar o aparelho, controlar que as características eléctricas do aparelho correspondem às da rede eléctrica.
- Ligue o aparelho só com uma tomada instalada de acordo com as normas vigentes. O disjuntor de corrente de avaria deve proteger o aparelho com o valor máximo de 30mA (rated leakage current).
- Os fios de extensão e distribuidores eléctricos (por exemplo, conjunto de várias tomadas) devem ser autorizados para a utilização fora da casa (protecção contra salpicos de água).
- Proteger a ficha contra a penetração de água.

Operação segura

- O aparelho não pode ser utilizado quando apresenta fios defeituosos ou a carcaça danificada.
- Não opere nunca a lâmpada UVC fora da carcaça ou com uma carcaça defeituosa A radiação ultravioleta é susceptível de causar queimaduras dos olhos e da pele.
- O cabo de alimentação defeituoso não pode ser substituído. Elimine todo o aparelho conforme as disposições legais obrigatórias.
- Não transporte nem puxe o aparelho pelo fio eléctrico.
- Instale e posicione todos os fios eléctricos de forma que não possam ser danificados e ninguém possa tropeçar.
- Não efetue modificações técnicas do aparelho.
- Faça só os trabalhos, no aparelho, descritos nestas instruções.
- Utilize só peças de reposição originais e acessórios originais.

Descrição do produto

Descrição geral

<input type="checkbox"/> A	PondoReil 3000 UVC / 5000 UVC	Número
1	Carcaça com bomba-filtro e aparelho UVC de pré-tratamento	1
2	Articulação de rótula com saída regulável (∅ 9 mm)	1
3	Extensão telescópica, 2 componentes, consta do tubo interior e exterior.	1
4	Bocal escalonado, 12 mm, 19 mm 25 mm	1
5	Junta plana ara articulação de rótula (2) e bocal escalonado (4)	1
6	Bicos	4

Efeitos

PondoReil 3000 UVC / 5000 UVC é uma bomba para jogos aquáticos com função de filtro em lagos de jardim tanto naturais ou como artificiais

- Unidade filtro compacta com tecnologia UVC e 4 diferentes materiais filtrantes.
- Bicos variáveis para jogos aquáticos atraentes
- Tubo telescópico para adaptar o bico à superfície do lago de jardim.
- Saída separadamente variável para operar gárgulas ou pequenos riachos.
- Controlo individual da quantidade de água e altura da fonte de água.
- Disposição completa abaixo do nível de água - o aspeto ótico não é influída negativamente.
- Supervisão ótica da operação do aparelho de tratamento UVC.

Emprego conforme o fim de utilização acordado

O produto descrito nestas instruções só pode ser utilizado conforme exposto abaixo:

- Para limpar lagos e tanques de jardim.
- Para a operação com água limpa.
- O aparelho deve ser operado conforme os parâmetros técnicos. (→ Dados técnicos)

O aparelho está sujeito a estas restrições:

- O produto não serve para a iluminação geral; está previsto unicamente para o fim de utilização descrito
- Não utilizar em piscinas.
- Nunca operar com outros líquidos que não a água.
- Nunca operar a bomba sem que seja percorrida por água.
- Não serve para utilizações industriais.
- Não utilizar em contacto com produtos químicos, géneros alimentícios, combustíveis ou substâncias explosivas.

Posicionar e conectar

Funcionamento como bomba de jogo de água

Proceder conforme descrito abaixo:

B, C

1. Montagem do tubo telescópico.
 - Pôr o tubo interior no tubo exterior e segurar com uma manga.
2. Ligar o tubo telescópico com a articulação de rótula.
 - A válvula de controlo do tubo telescópico e a saída separadamente variável da articulação de rótula devem encontrar-se uma em frente da outra para que a água possa escorrer pela saída da articulação de rótula.
3. Aplicar o bico previsto ao tubo telescópico e fixar.
 - Alguns dos bicos devem ser rodados para adaptar a forma da fonte.
4. Ligar a articulação de rótula com a saída da bomba e apertar com a mão..
5. Ajustar o tubo telescópico à posição vertical, acima da articulação de rótula.
6. Colocar o aparelho no lago de jardim, em posição horizontal, sobre fundo resistente e livre de lodo, de maneira que esteja totalmente imerso na água.

- i** Através da saída separadamente variável (∅ 9 mm) da articulação de rótula pode ser alimentado pequeno ri-beiro.

Funcionamento como bomba de fluxo ou bomba de filtro

Proceder conforme descrito abaixo:

B, E

1. Enroscar o bico escalonado com o O-ring à saída da bomba e apertar com a mão.
2. Colocar o aparelho no lago de jardim, em posição horizontal, sobre fundo resistente e livre de lodo, de maneira que esteja totalmente imerso na água.
3. Profundidade máxima: 2 m debaixo da superfície de água.

Colocação em operação

NOTA

O aparelho é destruído quando operado mediante um regulador tipo dimmer. Contém peças eléctricas sensíveis.

► Nunca conectar o aparelho a uma fonte de energia variável.

Proceder conforme descrito abaixo:

F

- **Ligar:** Conete a ficha eléctrica à tomada.
 - O aparelho arranca de imediato.
 - A lâmpada indicadora é acesa.
- **Desligar:** Desconete a ficha eléctrica da tomada.

Configurações

D

- Girar a válvula de controlo, na extensão telescópica, até que a imagem de água desejada apareça.
- Caso necessário, girar, na articulação de rótula, a válvula de controlo até que esteja atingida a quantidade de água necessária em passagem.

Limpeza e manutenção

Para que os diversos aparelhos possam cumprir as suas funções, devem ser regularmente executados os trabalhos de limpeza e manutenção descritos abaixo. O ciclo de limpezas depende da contaminação/sujidade contida no lago de jardim. Observe as instruções de segurança!

⚠ AVISO

Risco de graves ferimentos ou morte por eletrocussão não pode ser excluído.

- Antes de meter a mão na água, desconete a ficha eléctrica de todos os aparelhos que se encontram na água.
- Separa o aparelho da rede eléctrica antes de dar início aos trabalhos no mesmo.

Limpar a carcaça

Abriu a carcaça e limpar

Proceder conforme descrito abaixo:

G, I

1. Desenroscar articulação de rótula e bocal escalonado.
2. De ambos os lados, retirar 5° (valor máximo) os grampos e tirar o componente superior do filtro.
3. Tirar espuma-filtro, aparelho de tratamento UVC, elementos de biodegradação e saco de saibro filtrante.
4. Limpar mediante escova e água limpa os componentes superior e inferior do filtro.
5. Limpar os meios filtrantes (espumas-filtro, elementos de biodegradação e saco de saibro filtrante) em água corrente.
 - Não utilizar detergentes químicos por matarem os microorganismos existentes nos meios filtrante o que daria origem à redução do efeito de filtração.

Fechar a carcaça

Proceder conforme descrito abaixo:

H, J

1. Colocar os elementos de biodegradação e o saco de saibro no componente inferior do filtro.
2. Colocar a espuma-filtro no componente inferior do filtro.
3. Posicionar o aparelho de tratamento UVC e a bomba no componente inferior do filtro.
4. Colocar a espuma-filtro no suporte do componente inferior do filtro.
5. Aplicar o componente superior do filtro e apertar até engatarem os grampos.
 - O elementos de passagem com o cabo de alimentação deve encontrar-se na fenda correspondente do componente inferior do filtro.

Limpar a bomba

Antes de cada limpeza, a bomba e o aparelho de tratamento UVC devem ser tirados da carcaça. (→ Limpar a carcaça)

Proceder conforme descrito abaixo:

K

1. Desapertar a porca de capa (fica ligada com o aparelho de pré-tratamento UVC) e tirar a bomba.
2. Girar a tampa no sentido contrário ao dos ponteiros do relógio e tirar (fecho de baioneta).
3. Tirar o rotor (retenção magnética).
4. Lavar todas as peças. (Sem ilustração)
5. Montar o aparelho na ordem inversa à desmontagem.

Limpar o aparelho de pré-tratamento UVC

Antes de cada limpeza, a bomba e o aparelho de tratamento UVC devem ser tirados da carcaça. (→ Limpar a carcaça)

CUIDADO!

A radiação ultravioleta da lâmpada UVC pode causar queimaduras dos olhos ou da pele.

- ▶ Não opere nunca a lâmpada UVC fora da carcaça ou com uma carcaça defeituosa
- ▶ Corte a comunicação entre o aparelho e a rede elétrica antes de dar início aos trabalhos de manutenção ou substituir a lâmpada UVC.

CUIDADO!

O vidro de sílica e a lâmpada UVC podem partir-se e provocar cortadas.

- ▶ Execute com cuidado os trabalhos na unidade de tratamento UVC para evitar ferimentos por corte.
- ▶ Evitar abalos, choques e movimentos bruscos para impedir a destruição do vidro.

Abrir e limpar a carcaça UVC

Proceder conforme descrito abaixo:

L

1. Premir a lingueta de engate da cabeça do aparelho e depois girar a carcaça UVC no sentido contrário ao dos ponteiros do relógio, até encontrar resistência.
2. Retirar cuidadosamente a carcaça da cabeça do aparelho.
3. Limpar a carcaça em água corrente. (Sem ilustração)
4. Limpar o lado exterior do vidro de cristal com um pano húmido e verificar a ausência de defeitos. (Sem ilustração)
5. Controlar, na cabeça do aparelho, a ausência de defeitos do O-ring.

Fechar a carcaça UVC

Proceder conforme descrito abaixo:

M

1. Colocar a carcaça UVC cuidadosamente na cabeça do aparelho de forma que o pino engrane na ranhura do fecho de baioneta.
2. Girar a carcaça UVC no sentido dos ponteiros do relógio até encontrar resistência e deixar engatar.

Substituir a lâmpada UVC

Substituir a lâmpada UVC depois de 8000 horas.

- Para substituir a lâmpada UVC, desmontar o aparelho de pré-tratamento UVC e montar depois de acabados os trabalhos. (→ Limpar o aparelho de pré-tratamento UVC)
- Podem ser utilizadas só lâmpadas cuja designação e potência correspondam às informações indicadas na placa de características. (→ Características técnicas)
- Anteriormente à montagem, controlar o vidro de cristal e o O-ring com respeito a eventuais defeitos e, se preciso, substituir.

Proceder conforme descrito abaixo:

N

1. Depois de retirada a carcaça UVC, afastar o parafuso de folha metálica.
2. Girar a porca de capa no sentido contrário ao dos ponteiros do relógio e afastar da cabeça do aparelho.
3. Tirar com movimento giratório cuidadoso o vidro de cristal e o O-ring da cabeça.
4. Retirar a lâmpada UVC e substituir.
5. Introduzir o vidro de cristal, com O-ring, na cabeça do aparelho, até encontrar resistência.
6. Girar o parafuso de fixação no sentido dos ponteiros do relógio e apertar.
7. Enroscar e apertar o parafuso de folha metálica.
8. Fechar a carcaça UVC. (→ Limpar o aparelho de pré-tratamento UVC)

Armazenar/Invernar

O aparelho deve ser colocado fora de serviço a temperaturas inferiores a +4 °C da água ou em caso de geada.

- Deixe escorrer tanto quanto possível restos de água existentes nas mangueiras, nos tubos e nas uniões de comunicação..
- Guardar o aparelho em recinto seco e à prova de geada.







Eliminação de falhas

Problema	Causas prováveis	Resolução
O aparelho não funciona	Tensão elétrica ausente	Controlar a tensão elétrica
Caudal ou altura insuficiente ou desuniforme do repuxo, Água turva	Regulador demasiado fechado	Ajustar o regulador
	Bico entupido	Desenroscar e limpar o bico
	Elevadas perdas de pressão nas mangueiras	Reduzir o comprimento das mangueiras e os elementos de união ao mínimo necessário, evitar curvas na disposição das mangueiras
	Aberturas de entrada entupidas	Limpar a carcaça
	Elementos filtrantes sujos	Limpar os elementos filtrantes
	Rotor bloqueado	Limpar o rotor
	Lago muito sujo	Tirar algas e folhas do lago, substituir a água
	Vidro de sílica sujo	Desmontar o aparelho de tratamento UVC e limpar vidro de cristal
Lâmpada UVC não funciona	Lâmpada UVC sobreaquecida Sensor de temperatura desligou a lâmpada UVC	Depois de arrefecida, a lâmpada UVC liga automaticamente
	Lâmpada UVC falhou	Substituir a lâmpada UVC
	A lâmpada UVC não tem contacto com o seu suporte	Corrigir a posição da lâmpada UVC no suporte
Aparelho desliga após alguns minutos	Temperatura demasiado alta da água	Observar a temperatura não superior a +35 °C da água

Dados técnicos

Área		PondoReil 3000 UVC	PondoReil 5000 UVC
Tensão nominal	V AC	230	230
Frequência	Hz	50	50
Consumo de energia	W	20	35
Tipo lâmpada UVC		7 W TC-S (UV-C)	9 W TC-S (UV-C)
Conexão lado de pressão		G½	G½
Capacidade máxima da bomba	l/h	600	1100
Profundidade de imersão máxima	m	2	2
Altura manométrica máxima	m	1,3	2,3
Volume máximo lago de jardim , sem peixe	l	3000	5000
Volume máximo lago de jardim , com peixe	l	1500	2500
Temperatura permitida água	°C	+4 ... +35	+4 ... +35
Comprimento cabo elétrico	m	10	10
Dimensões sem pontos de conexão C (L × L × A)	mm	250 × 185 × 160	380 × 290 × 160
Peso	kg	3,3	4,5

Símbolos sobre o aparelho

IP68 	Aparelho à prova de poeira e água até 2
	Radiação UVC perigosa
	Com risco de geada, o aparelho deve ser desinstalado
	Quebradiço, tratar com cuidado. Risco de lesões de corte
	O aparelho usado não pode ser eliminado com o lixo doméstico
	Leia as instruções de uso!

Peças de desgaste

- Elementos filtrantes
- Rotor
- Lâmpada UVC, cristal e O-ring para o cristal

Descartar o aparelho usado

NOTA



O aparelho não poderá ser eliminado com o lixo doméstico.

▶ O aparelho usado deve ser eliminado através do sistema de recolha seletiva de lixo.

▶ Corte anteriormente o cabo de alimentação o que torna o aparelho inutilizável.

▶ Entregar o aparelho usado ou defeituoso ao sistema de recolha seletiva.

Os filtros gastos e os elementos de vedação defeituosos podem ser eliminados com o lixo doméstico.

Condições de garantia

A PFG concede 2 anos de garantia a partir da data de aquisição, respondendo por defeitos de material e fabrico comprovados. As peças sujeitas a desgaste permanente, por exemplo, lâmpadas, não estão abrangidas pela garantia. A prestação de garantia implica a apresentação do talão de caixa. O direito à garantia caduca em caso de manejo incorreto, danos eléctricos ou mecânicos provocados por uso fora do fim de utilização acordado ou reparação indevida por oficina não autorizada. Todas as reparações poderão ser executadas exclusivamente pela PFG ou por uma oficina concessionária. Em cada caso abrangido pelo direito à garantia, envie o aparelho defeituoso ou o componente defeituoso, franco domicílio, à PFG, incluindo breve descrição do defeito e talão de aquisição. A PFG reserva-se o direito de reclamar o pagamento da reparação. A PFG denega a responsabilidade por danos ocasionados durante o transporte do aparelho. O direito à indemnização de tais danos deve ser imediatamente dirigido à companhia de transporte competente. Ficam excluídos quaisquer outros direitos, especialmente com respeito a outros prejuízos resultantes de um determinado dano. Esta garantia não afecta eventuais direitos do cliente final contra o revendedor.

Istruzioni originali Le istruzioni fanno parte dell'apparecchio e devono essere sempre consegnate ad altri utilizzatori insieme a esso.

⚠ AVVERTENZA

- ▶ **Scollegare dalla tensione elettrica tutti gli apparecchi prima di immergere le mani nell'acqua. In caso contrario sussiste il pericolo di morte o di gravi lesioni per folgorazione.**
 - ▶ **Prima di intervenire sull'apparecchio, estrarre la spina dalla presa della corrente.**
 - ▶ **Questo apparecchio può essere utilizzato da bambini di età superiore a 8 anni e da persone con capacità fisiche, sensoriali o mentali ridotte, se sono supervisionate o se sono state istruite sull'uso sicuro dell'apparecchio e che sono in grado di comprendere i pericoli che ne possono derivare. Ai bambini è vietato giocare con l'apparecchio. La pulizia e la manutenzione utente non devono essere effettuate da bambini senza opportuna supervisione.**
-

Avvertenze di sicurezza

Installazione elettrica conforme alle norme

- Per l'installazione elettrica all'aperto si applicano disposizioni speciali. L'installazione elettrica deve essere eseguita da un elettricista specializzato.
 - L'elettricista è qualificato in base a formazione tecnica, conoscenze ed esperienza ed è autorizzato a eseguire installazioni elettriche nelle aree esterne. Egli è in grado di riconoscere i possibili pericoli e rispettare le norme, le disposizioni e i regolamenti regionali e nazionali.
 - Rivolgersi a un elettricista specializzato in caso di domande e problemi.
- Collegare l'apparecchio solo se i dati elettrici dell'apparecchio e dell'alimentazione elettrica coincidono.
- Collegare l'apparecchio solo a una presa installata secondo le norme. L'apparecchio deve essere protetto con un interruttore differenziale con una corrente di guasto di max. 30 mA.
- I cavi di prolungamento e distributori di corrente (ad es. prese multiple) devono essere adatti per l'impiego all'aperto (protetti contro gli spruzzi d'acqua).
- Proteggere i connettori dall'infiltrazione di umidità.

Funzionamento sicuro

- Non utilizzare l'apparecchio se i cavi elettrici o l'alloggiamento sono danneggiati.
- Non impiegare mai la lampada UVC all'esterno dell'alloggiamento o all'interno di un alloggiamento difettoso. Le radiazioni ultraviolette della lampada possono ustionare pelle o occhi.
- Un cavo di alimentazione danneggiato non può essere sostituito. Sostituire l'apparecchio.
- Non trasportare o trascinare l'apparecchio afferrando il cavo di alimentazione.
- Posare i cavi al riparo da danni e in maniera tale che nessuno possa inciamparvi.
- Non apportate mai modifiche tecniche all'apparecchio.
- Eseguire sull'apparecchio solo le operazioni descritte nelle presenti istruzioni.
- Utilizzare solo parti di ricambio e accessori originali.

Descrizione del prodotto

Prospetto

<input type="checkbox"/> A	PondoReil 3000 UVC / 5000 UVC	Numero
1	Alloggiamento del filtro con pompa di filtraggio e pre-clarificatore UVC	1
2	Giunto sferico con uscita regolabile (∅ 9 mm)	1
3	Prolunga telescopica in 2 pezzi, formata da tubo esterno e tubo interno	1
4	Boccola a gradini del tubo flessibile, 12 mm, 19 mm, 25 mm	1
5	Guarnizione piatta per giunto sferico (2) o boccola a gradini del tubo flessibile (4)	1
6	Ugelli	4

Caratteristiche

PondoReil 3000 UVC / 5000 UVC è una pompa con funzione di filtraggio per laghetti da giardino e vasche pronte.

- Unità filtro compatta con tecnologia UVC e 4 diversi materiali filtranti.
- Diversi ugelli per attraenti giochi d'acqua.
- Tubo telescopico per regolare l'ugello alla superficie del laghetto.
- Uscita regolabile separatamente per l'azionamento di erogatori d'acqua o piccoli ruscelli.
- Regolazione individuale della quantità d'acqua e dell'altezza della fontana.
- Installazione completamente sott'acqua - l'aspetto dello stagno rimane indisturbato.
- Controllo visivo del funzionamento del chiarificatore UVC.

Impiego ammesso

Utilizzare il prodotto descritto nelle presenti istruzioni esclusivamente come segue:

- Per la pulizia di laghetti da giardino
- Per il funzionamento con acqua pulita.
- Utilizzare l'apparecchio solo nel rispetto dei dati tecnici. (→ Dati tecnici)

Per l'apparecchio valgono le seguenti restrizioni:

- Questo prodotto non è adatto per l'illuminazione generale, ma è destinato solo allo scopo descritto.
- Non utilizzarlo in laghetti destinati al nuoto.
- Non utilizzare l'apparecchio con liquidi diversi dall'acqua.
- Non utilizzarlo mai senza flusso d'acqua.
- Non utilizzarlo per scopi commerciali o industriali.
- Non utilizzarlo unitamente a prodotti chimici, generi alimentari, sostanze facilmente infiammabili o esplosive.

Installazione e allacciamento

Funzionamento come pompa per fontana

Procedere nel modo seguente:

B, C

1. Montare il tubo telescopico.
 - Inserire il tubo interno nel tubo esterno e poi assicurarlo con la bussola a cappello.
2. Posizionare il tubo telescopico sul giunto sferico.
 - La valvola di controllo sul tubo telescopico e l'uscita regolabile separatamente sul giunto sferico devono essere opposte l'una all'altra in modo che l'acqua possa uscire all'uscita del giunto sferico.
3. Inserire l'ugello desiderato nel tubo telescopico e avvitarlo.
 - Alcuni ugelli devono essere girati per regolare la forma della fontana.
4. Avvitare il giunto sferico sull'uscita della pompa e stringere a mano.
5. Allineare il tubo telescopico verticalmente tramite il giunto sferico.
6. Posizionare l'unità nel laghetto su una superficie orizzontale, solida e senza fango, in modo che sia completamente coperta dall'acqua.

- i** Un corso di ruscello può essere alimentato opzionalmente tramite l'uscita regolabile separatamente (∅ 9 mm) situata sul giunto sferico.

Funzionamento come pompa per cascata o pompa per filtro

Procedere nel modo seguente:

B, E

1. Avvitare l'ugello del tubo a gradini con l'O-ring sull'uscita della pompa e stringere a mano.
2. Posizionare l'unità nel laghetto su una superficie orizzontale, solida e senza fango, in modo che sia completamente coperta dall'acqua.
3. Profondità di montaggio massima: 2 m sotto il livello dell'acqua.

Messa in funzione

NOTA

L'apparecchio viene danneggiato irreparabilmente se viene utilizzato con un dimmer. Nell'apparecchio sono incorporati componenti elettrici sensibili.

► Non collegare l'apparecchio ad una alimentazione elettrica regolabile.

Procedere nel modo seguente:

F

- **Avviamento:** Inserire la spina elettrica nella presa.
 - L'apparecchio si avvia immediatamente.
 - La spia di controllo è accesa.
- **Spegnimento:** Sfilare la spina elettrica dalla presa.

Impostazioni

D

- Sulla prolunga telescopica girare la valvola regolatrice finché non viene rappresentata l'immagine d'acqua desiderata.
- Eventualmente sul giunto sferico girare la valvola regolatrice finché non si raggiunge la portata d'acqua desiderata.

Pulizia e manutenzione

Per far sì che le diverse componenti possano svolgere le proprie funzioni, compiere regolarmente le seguenti misure di pulizia e manutenzione. Il ciclo di pulizia dipende dal tipo di contaminazione del laghetto da giardino. Osservare le norme di sicurezza e gli avvertimenti!

! AVVERTENZA

Sussiste il pericolo di gravi lesioni o di morte per folgorazione.

- Scollegare dalla tensione elettrica tutti gli apparecchi prima di immergere le mani nell'acqua.
- Scollegare l'apparecchio dalla rete elettrica, prima di procedere a lavori sullo stesso.

Pulire la scatola

Aprire e pulire l'alloggiamento

Procedere nel modo seguente:

G, I

1. Svitare il giunto sferico o l'ugello del tubo a gradini.
2. Tirare le clip su entrambi i lati di massimo 5° e rimuovere il guscio superiore del filtro.
3. Rimuovere la schiuma del filtro, il chiarificatore UVC, gli elementi di biosuperficie e il sacco di ghiaia.
4. Pulire il guscio del filtro inferiore e il guscio del filtro superiore con una spazzola sotto acqua pulita.
5. Lavare il materiale filtrante (schiume filtranti, elementi bio-superficiali e sacchetto di ghiaia) sotto l'acqua corrente.
 - Non usare detersivi chimici, perché uccidono i microrganismi nel mezzo filtrante e quindi riducono le prestazioni del filtro.

Chiudere il corpo

Procedere nel modo seguente:

H, J

1. Posizionare gli elementi bio-superficiali e il sacco di ghiaia nella base del filtro.
2. Mettere la schiuma del filtro fine nella vaschetta del filtro.
3. Posizionare il chiarificatore UVC con la pompa nel guscio inferiore del filtro.
4. Posizionare la schiuma del filtro nel supporto del guscio inferiore del filtro.
5. Posizionare il guscio superiore del filtro e premere fino a quando le clip non si innestano.
 - Il pressacavo con il cavo di collegamento deve trovarsi nella fessura dei cavi del guscio inferiore del filtro.

Pulire pompa

La pompa e il prefiltro UVC devono essere rimossi dall'alloggiamento per la pulizia. (→ Pulizia dell'alloggiamento)

Procedere nel modo seguente:

K

1. Allentare il dado a risvolto (che rimane collegato al predepuratore UVC) e tirare la pompa verso il basso.
2. Svitare il tappo della pompa in senso antiorario e rimuoverla (chiusura a baionetta).
3. Estrarre l'unità di funzionamento (supporto magnetico).
4. Lavare tutte le componenti. (Non raffigurato)
5. Montare l'apparecchio seguendo l'ordine inverso.

Pulizia del depuratore UVC

La pompa e il prefiltro UVC devono essere rimossi dall'alloggiamento per la pulizia. (→ Pulizia dell'alloggiamento)

ATTENZIONE

La radiazione ultravioletta della lampada UVC può ustionare gli occhi e la cute.

- ▶ Non impiegare mai la lampada UVC all'esterno dell'alloggiamento o all'interno di un alloggiamento difettoso.
- ▶ Scollegare l'apparecchio dalla rete elettrica prima di procedere ai lavori di manutenzione o prima di sostituire la lampada UVC.

ATTENZIONE

Il vetro di quarzo e la lampada UVC possono rompersi e provocare lesioni da taglio.

- ▶ Per evitare lesioni da taglio, procedere cautamente durante gli interventi sul depuratore UVC.
- ▶ Per non rompere il vetro, evitare vibrazioni, urti e movimenti improvvisi.

Aprire la vaschetta dell'acqua UVC e pulire

Procedere nel modo seguente:

L

1. Spingere la linguetta di sollevamento sulla parte anteriore dell'apparecchio e infine svitare in senso antiorario la vaschetta dell'acqua UVC fino allo scatto di arresto.
2. Rimuovere attentamente la vaschetta dell'acqua dalla parte anteriore dell'apparecchio.
3. Pulire la vaschetta dell'acqua con acqua corrente. (Non raffigurato)
4. Controllare se il vetro di quarzo è danneggiato e pulirlo dall'esterno utilizzando un panno umido. (Non raffigurato)
5. Controllare se l'O-ring della parte anteriore dell'apparecchio è danneggiato.

Richiudere la vaschetta dell'acqua UVC

Procedere nel modo seguente:

M

1. Estrarre con attenzione la vaschetta dell'acqua UVC dall'estremità in modo da agganciare perno e scanalatura.
2. Ruotare in senso orario la vaschetta dell'acqua UVC fino al suo arresto e farla innestare in posizione.

Sostituzione della lampada UVC

Sostituire la lampada UVC al più tardi dopo 8.000 ore d'esercizio.

- Per sostituire la lampada UVC, smontare il predepuratore UVC e poi rimontarlo al termine dell'intervento. (→ Pulire il predepuratore UVC)
- Utilizzare solo lampade la cui denominazione e indicazione di potenza corrispondono ai dati riportati sulla targhetta di identificazione. (→ Caratteristiche tecniche)
- Prima di montare la lampada UVC, controllare se il vetro di quarzo e gli O-ring sono danneggiati ed eventualmente sostituirli.

Procedere nel modo seguente:

N

1. Dopo aver rimosso la vaschetta per l'acqua UVC svitare la vite Parker.
2. Svitare il dado per raccordi dalla parte anteriore dell'apparecchio in senso antiorario.
3. Sfilare il vetro di quarzo e l'o-ring dalla parte anteriore dell'apparecchio esercitando un leggero movimento rotatorio.
4. Sfilare e sostituire la lampada UVC.
5. Inserire nella parte anteriore dell'apparecchio il vetro in quarzo con l'o-ring fino all'arresto.
6. Stringere la vite di serraggio in senso orario fino all'arresto.
7. Avvitare e stringere la vite autoflettante.
8. Richiudere la vaschetta dell'acqua UVC (→Pulire il predepuratore UVC)

Immagazzinaggio/Invernaggio

Mettere fuori servizio l'apparecchio in caso di temperature dell'acqua inferiori a +4 °C o al più tardi quando si prevedono condizioni di gelo.

- Scaricare il più possibile l'acqua rimasta nell'apparecchio, nei tubi flessibili, nelle tubazioni e nei raccordi.
- Immagazzinare l'apparecchio in un luogo asciutto e al riparo dal gelo.







Eliminazione di anomalie

Anomalia	Possibili cause	Intervento
L'apparecchio non funziona	Manca la tensione di rete	Verificare la tensione di rete
Portata o altezza della fontana insufficiente o irregolare, acqua non limpida	Regolatore di flusso aperto non sufficientemente	Regolare il regolatore di portata
	Ugello intasato	Svitare e pulire l'inserto dell'ugello
	Perdite di pressione eccessive nelle condutture	Ridurre al minimo la lunghezza del tubo flessibile e le parti di collegamento, installare i tubi flessibili possibilmente in posizione dritta
	Aperture di entrata intasate	Pulire la scatola
	Elementi filtranti sporchi	Pulire gli elementi filtranti
	Unità rotante bloccata	Pulire l'unità rotante
	Il laghetto è estremamente sporco	Togliere alghe e foglie dal laghetto, cambiare l'acqua
La lampada UVC non è accesa	Il vetro di quarzo è sporco	Rimuovere il prefiltro UVC e pulire il vetro di quarzo.
	Lampada UVC surriscaldata. Il termostato ha spento la lampada UVC	La lampada UVC viene riaccesa automaticamente una volta raffreddata
	Lampada UVC difettosa	Sostituire la lampada UVC
	La lampada UVC non è alloggiata correttamente nell'innesto	Inserire la lampada UVC nell'innesto
L'apparecchio si spegne dopo un breve tempo di funzionamento	Temperatura dell'acqua troppo elevata	La temperatura max. dell'acqua non deve superare +35° C

Dati tecnici

Area		PondoReil 3000 UVC	PondoReil 5000 UVC
Tensione nominale	V CA	230	230
Frequenza di rete	Hz	50	50
Potenza assorbita	W	20	35
Tipo di lampada UVC		7 W TC-S (UV-C)	9 W TC-S (UV-C)
Attacco lato di mandata		G½	G½
Uscita massima della pompa	l/h	600	1100
Massima profondità di immersione	m	2	2
Prevalenza max.	m	1,3	2,3
Volume massimo dello stagno, senza pesci	l	3000	5000
Volume massimo dello stagno, con pesci	l	1500	2500
Temperatura ammissibile dell'acqua	°C	+4 ... +35	+4 ... +35
Lunghezza del cavo di alimentazione	m	10	10
Dimensioni senza connessioni (L × P × H)	mm	250 × 185 × 160	380 × 290 × 160
Peso	kg	3,3	4,5

Simboli sull'apparecchio

IP68 	L'apparecchio è a tenuta di polvere e d'acqua fino a 2 m.
	Radiazioni UVC pericolose
	In caso di gelo disinstallare il prodotto.
	Fragile, trattare con cautela. Pericolo di lesioni da taglio.
	Non smaltire questo apparecchio gettandolo nei rifiuti domestici.
	Leggere le istruzioni d'uso

Pezzi soggetti a usura

- Mezzi filtranti
- Unità rotante
- Lampada UVC, vetro di quarzo e O-ring per vetro di quarzo

Smaltimento

NOTA



Non smaltire questo apparecchio gettandolo nei rifiuti domestici!

► Smaltire l'apparecchio solo attraverso l'apposito sistema di ritiro.

► Dopo l'utilizzo rendere inutilizzabile l'apparecchio tagliando i cavi.

► Smaltire la lampada UVC tramite l'apposito sistema di raccolta.

Non smaltire più le guarnizioni e gli elementi filtranti di espanso utilizzati unitamente ai rifiuti domestici.

Condizioni di garanzia

PfG concede 2 anni di garanzia a partire dalla data di vendita su difetti comprovabili di materiale e fabbricazione. Non sono coperte da garanzia le parti soggette a usura, ad es. i corpi luminosi. Condizione per la prestazione della garanzia è la presentazione del documento di prova dell'acquisto. Il diritto di garanzia si estingue in caso di uso non appropriato, danno elettrico o meccanico dovuto a impiego improprio nonché in caso di riparazione non idonea da parte di officine non autorizzate. Le riparazioni possono venire eseguite solo da PfG o da officine autorizzate da PfG. In caso di domanda di garanzia inviate franco domicilio a PfG l'apparecchio oggetto del reclamo o la parte difettosa con la descrizione dei difetti ed il documento di prova dell'acquisto. PfG si riserva di fatturare le spese di montaggio. PfG non risponde per danni da trasporto. Questi vanno fatti valere immediatamente nei confronti del trasportatore. Ulteriori diritti di qualsiasi genere, in particolare per danni indiretti, sono esclusi. Questa garanzia non tocca i diritti del cliente finale nei riguardi del rivenditore.

Original vejledning Den er bestanddel af apparatet og skal derfor også videregives, hvis apparatet gives videre.

ADVARSEL

- ▶ Afbryd forbindelsen mellem alle elektriske apparater i vandet og elnettet, før du stikker hånden ned i vandet. Ellers er der fare for svære kvæstelser og dødsfald pga. elektrisk stød.
 - ▶ Træk netstikket ud inden arbejde på apparatet.
 - ▶ Dette apparat kan bruges af børn fra 8 år og derover og personer med nedsatte fysiske, sensoriske eller mentale evner eller manglende erfaring og viden, når de er under opsyn eller får instruktion i sikker brug af apparatet og forstår de dermed forbundne risici. Børn må ikke lege med apparatet. Rengøring og vedligeholdelse må ikke udføres af børn uden opsyn.
-

Sikkerhedsanvisninger

Forskriftsmæssig elektrisk installation

- Mht. elektrisk installation udendørs gælder der særlige forskrifter. Elektrisk elinstallation må kun udføres af en autoriseret elinstallatør.
 - Elinstallatøren er kvalificeret på grundlag af sin tekniske uddannelse, viden og erfaring og er autoriseret til at udføre elektriske installationer udendørs. Elinstallatøren kan genkende potentielle farer og overholder regionale og nationale standarder, forskrifter og bestemmelser.
 - Ved spørgsmål og problemer rettes henvendelse til en autoriseret el-installatør.
- Enheden må kun tilsluttes, hvis de elektriske data for enheden og strømforsyningen stemmer overens.
- Tilslut kun apparatet til en forskriftsmæssigt installeret stikkontakt. Apparatet skal afsikres med lækageafbryder indstillet til en nominel fejlstrøm på maksimalt 30 mA.
- Forlængerledning og strømfordeler (f.eks. strømskinne) skal være egnet til udendørs brug (stænkæt).
- Beskyt stikforbindelser mod fugt.

Sikker drift

- Anvend ikke apparatet, hvis de elektriske ledninger eller huset er beskadiget.
- Brug aldrig UVC-pæren udenfor kabinettet eller i et defekt kabinet. Den ultraviolette stråling kan medføre forbrændinger på øjne og hud.
- En beskadiget tilslutningsledning kan ikke udskiftes. Bortskaf enheden.
- Bær eller træk ikke apparatet i den elektriske ledning.
- Før ledninger, så de er beskyttet mod beskadigelser, og så ingen kan falde over dem.
- Foretag aldrig tekniske ændringer på apparatet.
- Der må kun udføres arbejde på enheden, som er beskrevet i denne vejledning.
- Brug kun originale reservedele og originalt tilbehør.

Produktbeskrivelse

Oversigt

<input type="checkbox"/> A	PondoReil 3000 UVC / 5000 UVC	Antal
1	Filterkabinnet med filterpumpe og UVC-forrenseenhed	1
2	Kugleled med regulerbar udgang (∅ 9 mm)	1
3	Teleskoprør, todelt, bestående af yderrør og inderør	1
4	Slangestuds, 12 mm, 19 mm, 25 mm	1
5	Fladpakning til hhv. kugleled (2) og slangestuds (4)	1
6	Dyser	4

Egenskaber

PondoReil 3000 UVC / 5000 UVC er en springvandpumpe med filterfunktion til have- og færdigstøbte bassiner.

- Kompakt filterenhed med UVC-teknologi og 4 forskellige filtermaterialer.
- Forskellige dyser til flotte springvand.
- Teleskoprør til præcis placering af dysen i vandoverfladen.
- Separat regulerbar udgang til regulering af vandspyer eller små vandløb.
- Individuel indstilling af vandmængden og fontænehøjden.
- Opsætning komplet under vand – kan ikke ses ovenfra.
- Optisk funktionskontrol af UVC-renseenheden.

Formålsbestemt anvendelse

Brug kun det produkt, der er beskrevet i denne vejledning, som følger:

- Til rengøring af havedamme.
- Til brug med rent vand.
- Anvend kun apparatet under overholdelse af de tekniske data. (→ Tekniske data)

Der gælder følgende restriktioner for apparatet:

- Dette produkt er ikke egnet som almindelig belysning, men må kun anvendes i henhold til dens bestemmelse.
- Må ikke anvendes i svømmedamme.
- Må ikke betjenes med andre væsker end vand.
- Må aldrig betjenes uden gennemstrømning af vand.
- Må ikke anvendes til erhvervs- eller industrimæssige formål.
- Må ikke sættes i forbindelse med kemikalier, levnedsmidler, let brændbare eller eksplosive stoffer.

Opstilling og tilslutning

Funktion som fontænepumpe

Sådan gør du:

B, C

1. Sæt teleskoprøret sammen.
 - Indsæt inderrøret i yderrøret, og sørg for at sikre det med omløbermøtrikken.
2. Sæt teleskoprøret på kugleledet.
 - Teleskoprørets reguleringsventil og kugleledets separat regulerbare udgang skal være placeret over for hinanden, således at der kan slippe vand ud ved kugleledets udgang.
3. Sæt den ønskede dyse i teleskoprøret, og drej den i.
 - Du skal dreje nogle af dyserne for at tilpasse fontænenes form.
4. Skru kugleledet på pumpens udgang, og spænd godt til.
5. Placer teleskoprøret lodret over kugleledet.
6. Opsæt apparatet på et vandret, fast og slamfrit underlag, så det er helt dækket med vand.

 Via den regulerbare udgang (∅ 9 mm) på kugleledet er det muligt også at føde et vandløb.

Funktion som vandløbspumpe eller filterpumpe

Sådan gør du:

B, E

1. Skru slangestudsens med o-ring på pumpens udgang, og spænd godt til.
2. Opsæt apparatet på et vandret, fast og slamfrit underlag, så det er helt dækket med vand.
3. Maks. opstillingsdybde: 2 m under vandoverfladen.

Ibrugtagning

BEMÆRK

Apparatet bliver ødelagt, hvis det betjenes med en lysdæmper. Den indeholder følsomme elektriske komponenter.

► Slut ikke apparatet til en dæmpbar strømforsyning.

Sådan gør du:

F

- **Tænd:** Sæt netstikket i stikkontakten.
 - Apparatet tænder med det samme.
 - Kontrollampen lyser.
- **Sluk:** Træk netstikket ud af stikdåsen.

Indstillinger

D

- Drej reguleringsventilen på teleskopforlængelsen, indtil det ønskede vandbillede vises.
- Drej evt. reguleringsventilen på kugleledet, indtil den ønskede gennemstrømningsmængde er nået.

Rengøring og vedligeholdelse

For at de forskellige apparater kan udføre deres funktion, skal de rengørings- og vedligeholdelsesforanstaltninger, der er beskrevet nedenfor, gennemføres regelmæssigt. Rengøringscyklussen afhænger af graden af tilsmudsning/belastning af havebassinets. Overhold advarsels- og sikkerhedsanvisningerne!

⚠ ADVARSEL

Der er risiko for alvorlige kvæstelser eller død pga. elektrisk stød.

- Afbryd forbindelsen mellem alle elektriske apparater i vandet og elnettet, før du stikker hånden ned i vandet.
- Afbryd forbindelsen til apparatet, inden du begynder at arbejde med apparatet.

Rengør kabinettet

Åbn kabinettet, og rengør det

Sådan gør du:

G, I

1. Skru hhv. kugleled og slangestuds af.
2. Fjern klemmerne på begge sider med maks. 5°, og tag filterets overskål af.
3. Tag filterskumpuden, UVC-renseenheden, bioelementerne og grusposen ud.
4. Rengør filterunder- og overskålen i rent vand med en børste.
5. Vask filtermedierne (filterskumpuder, bioelementer og gruspose) af under rindende vand.
 - Brug ikke kemiske rengøringsmidler, da disse dræber mikroorganismene i filtermedierne, hvilket medfører en reduktion af filterydelsen.

Lukning af hus

Sådan gør du:

H, J

1. Læg bioelementerne og grusposen i filterunderskålen.
2. Sæt filterskummet i filterunderskålen.
3. Sæt UVC-renseren med pumpen i filterunderskålen.
4. Læg filterskumpuderne i filterunderskålens holder.
5. Sæt filteroverskålen på, og tryk, indtil klemmerne går i indgreb.
 - Kabelføringen med tilslutningsledningen skal placeres i kabelslidsen.

Rengør pumpen

Ved rengøring skal pumpen og UVC-forrenseenheden tages op af kabinettet. (→ Rengør kabinettet)

Sådan gør du:

K

1. Omløbermøtrikken løsnes (forbliver forbundet med UVC-forrenseenheden), og pumpen trækkes ned.
2. Pumpelåget drejes mod urets retning og fjernes (bajonetlås).
3. Løbeenheden trækkes ud (magnetholder).
4. Alle dele skylles. (ikke illustreret).
5. Sæt apparatet sammen i omvendt rækkefølge.

Rengøring af UVC-renser

Ved rengøring skal pumpen og UVC-forrenseenheden tages op af kabinettet. (→ Rengør kabinettet)

FORSIGTIG

Ultraviolet stråling fra UVC-pæren kan medføre forbrændinger på øjne eller hud.

- ▶ Brug aldrig UVC-pæren udenfor huset eller i et defekt hus.
- ▶ Afbryd strømmen til apparatet, før du påbegynder vedligeholdelsesarbejde, eller før du udskifter UVC-lampen.

FORSIGTIG

Kvartsglas og UVC-pære kan gå itu og medføre snitsår.

- ▶ Vær forsigtigt ved alt arbejde på UVC-renseren for at undgå snitsår.
- ▶ Undgå rystelser, stød og hektiske bevægelser for at forhindre brud på glasset.

UVC-vandhuset åbnes og rengøres.

Sådan gør du:

L

1. Låsetungen trykkes mod apparathovedet, og efterfølgende drejes UVC-vandhuset mod urets retning, indtil den støder imod.
2. Vandhuset tages forsigtigt af apparathovedet.
3. Vandhuset rengøres under rindende vand. (ikke illustreret).
4. Kontrollér kvartsglasset for beskadigelser, og rengør det udefra med en fugtig klud. (ikke illustreret).
5. Kontrollér O-ringen på apparathovedet for beskadigelser.

UVC-vandhuset lukkes

Sådan gør du:

M

1. UVC-vandhuset skubbes forsigtigt mod apparathovedet, således at bajonetlåsens tap og fordybning griber ind i hinanden.
2. Skru UVC-vandhuset i urets retning, til det støder imod og går i indgreb.

Udskift UVC-pæren

Udskift UVC-pæren senest efter 8000 driftstimer.

- Til udskiftning af UVC-pæren afmonteres UVC-enheden og monteres igen, når arbejdet er afsluttet. (→ rengøring af UVC-forrenseenhed)
- Der må kun bruges pærer, hvis betegnelse og effektangivelse stemmer overens med oplysningerne på typeskiltet. (→ Tekniske data)
- Inden UVC-pæren monteres, skal kvartsglasset og O-ringen kontrolleres for beskadigelse, og i givet fald udskiftes de.

Sådan gør du:

N

1. Efter fjernelse af UVC-vandhuset drejes pladeskruen ud.
2. Omløbermøtrikken drejes mod urets retning af apparathovedet.
3. Træk kvartsglas og O-ring af apparathovedet med en let drejebbevægelse.
4. Træk UVC-pæren ud, og udskift den.
5. Sæt kvartsglasset med O-ringen ind i apparathovedet indtil anslag.
6. Skru spændeskruen fast i urets retning indtil anslag.
7. Drej pladeskruen i, og spænd den fast.
8. Luk UVC-vandhuset. (→ UVC-forrenseenheden rengøres)

Opbevaring/overvintring

Ved vandtemperaturer under +4 °C eller senest ved forventet frostvejr skal apparatet tages ud af drift.

- Tøm enheden, slangerne, rørledningerne og tilslutningerne for resterende vand, så vidt det er muligt.
- Opbevar apparatet tørt og frostfrit.







Fejlafhjælpning

Fejl	Mulig årsag	Afhjælpning
Apparatet virker ikke	Netspænding mangler	Kontrollér netspænding
Pumpemængde hhv. fontænehøjde er utilstrækkelig eller uregelmæssig, Vandet er ikke rent	Gennemstrømningsregulatoren er skruet for hårdt til	Indstil gennemstrømningsregulatoren
	Dysen er tilstoppet	Skru dyseindsats af og rengør den
	For store tryktab i ledningerne	Afkort slangelængde og forbindelsesdele til et minimum, træk så vidt muligt slangerne lige
	Indløbsåbningerne er tilstoppede	Rengør kabinettet
	Filtermedier tilsmudsede	Rengør filtermedierne
	Løbeenhed blokeret	Rengør løbeenheden
	Dammen er ekstremt tilsmudset	Fjern alger og blade fra dammen, udskift vandet
UVC-pæren lyser ikke	Kvartsglasset er snavset	Afmonter UVC-førrensseenheden, og rengør kvartsglasset
	UVC-pære er overophedet. Temperaturovervågningen har slukket UVC-pæren	Efter afkøling tænder pæren automatisk igen
	UVC-pæren er defekt	Udskift UVC-pæren
Apparatet slukker efter kort tid	UVC-pæren sidder ikke rigtigt i fatningen	UVC-pære anbringes korrekt i fatningen
	Vandtemperatur for høj	Overhold den maksimale vandtemperatur på +35° C

Tekniske data

Område		PondoReil 3000 UVC	PondoReil 5000 UVC
Nominel spænding	V AC	230	230
Netfrekvens	Hz	50	50
Effektforbrug	W	20	35
Type UVC-pære		7 W TC-S (UV-C)	9 W TC-S (UV-C)
Tilslutning, trykside		G½	G½
Maks. transportkapacitet pumpe	l/t	600	1100
Maks. neddypningsdybde	m	2	2
Maksimal løftehøjde	m	1,3	2,3
Maks. bassinvolumen uden fiskebestand	l	3000	5000
Maks. bassinvolumen med fiskebestand	l	1500	2500
Tilladt vandtemperatur	°C	+4 ... +35	+4 ... +35
Længde tilslutningskabel	m	10	10
Dimensioner uden tilslutninger (L × B × H)	mm	250 × 185 × 160	380 × 290 × 160
Vægt	kg	3,3	4,5

Symboler på apparatet

IP68 	Apparatet er støv- og vandtæt ned til 2 m
	Farlig UVC-stråling
	Afmonter apparatet ved frost
	Skrøbelig, behandles forsigtigt. Risiko for snitsår
	Apparatet må ikke bortskaffes som normalt husholdningsaffald
	Læs brugsanvisningen

Lukkedele

- Filtermedier
- Pumpehjul
- UVC-pære, kvartsglas og o-ring til kvartsglas

Bortskaffelse

BEMÆRK



Dette apparat må ikke bortskaffes som husholdningsaffald.

► Bortskaf apparatet på genbrugssteder, der er beregnet til det.

► Gør apparatet ubrugeligt ved at skære kablet af.

► Bortskaf UVC-pære via det dertil beregnede retursystem.

Filterskum og pakninger, der ikke længere anvendes, kan bortskaffes sammen med husholdningsaffaldet.

Garantibetingelser

PfG yder 2 års garanti fra salgsdatoen på dokumenterbare materiale- og fabriktionsfejl. Sliddele som f.eks. lyskilder er ikke omfattet af garantien. Forevisning af købsdokumentationen er en forudsætning for garantiydelsen. Garantikravet bortfalder ved usagkyndig håndtering, elektrisk eller mekanisk beskadigelse på grund af ikke bestemmelsesmæssig anvendelse samt ved usagkyndig reparation udført af ikke autoriserede værksteder. Reparationer må kun udføres af PfG eller af værksteder, der er autoriseret af PfG. Ved anmeldelse af garantikrav skal du sende apparatet, du klager over, eller den defekte del gratis til PfG sammen med en beskrivelse af fejlen og købsdokumentation. PfG forbeholder sig ret til at fakturere monteringsomkostninger. PfG hæfter ikke for transportskader. Transportskader skal omgående gøres gældende over for transportøren. Yderligere krav, uanset af hvilken art, særligt i forbindelse med følgeskader, er udelukket. Denne garanti berører ikke slutkunders krav over for forhandleren.

Original veiledning. Anvisningen er en bestanddel av apparatet og må alltid følge med ved videreformidling av apparatet.

⚠ ADVARSEL

- ▶ Koble alle elektriske apparater som er i vannet fra strømmettet, før du berører vannet. Ellers kan det føre til alvorlige personskader eller død som følge av elektrisk støt.
 - ▶ Trekk ut nettstøpslet før du utfører arbeid på apparatet.
 - ▶ Dette apparatet kan brukes av barn som er 8 år eller eldre, samt av personer med reduserte fysiske, sensoriske eller mentale begrensninger, eller som mangler erfaring og kunnskap, hvis de er under oppsikt eller har fått opplæring i riktig bruk av apparatet, og forstår farene forbundet med å bruke dette. Barn må ikke leke med apparatet. Rengjøring eller brukervedlikehold må ikke utføres av barn uten at de er under oppsikt.
-

Sikkerhetsanvisninger

Forskriftsmessig elektrisk installasjon

- Ved elektriske installasjoner utendørs gjelder spesielle forskrifter. Den elektriske installasjonen må kun utføres av en elektroinstallatør.
 - Elektroinstallatøren er kvalifisert på bakgrunn av sin faglige utdanning, kunnskaper og erfaringer, og kan foreta elektriske installasjoner utendørs. De kan oppdage mulige farer og følger regionale og nasjonale normer, forskrifter og bestemmelser.
 - Kontakt en elektrofagperson ved spørsmål og problemer.
- Koble apparatet bare til dersom de elektriske dataene til apparatet og strømforsyningen stemmer overens.
- Apparatet må bare kobles til en forskriftsmessig installert stikkontakt. Apparatet må være sikret gjennom en jordfeilbryter med en utløserstrøm på maksimalt 30 mA.
- Skjøteledninger og strømfordelere (f. eks. stikkontaktlister) må være beregnet for utendørs bruk (beskyttet mot vannsprut).
- Beskytt pluggforbindelser mot fuktighet.

Sikker drift

- Ikke bruk apparatet når elektriske ledninger eller hus er skadet.
- Du må aldri bruke UVC-lampen uten lampehus eller i et skadet lampehus. Den ultrafiolette strålingen kan føre til forbrenning av øyne og hud.
- En skadet strømledning kan ikke skiftes ut. Kast apparatet på forskriftsmessig måte.
- Apparatet må aldri bæres eller trekkes ut etter ledningen.
- Legg ledningene slik at de er beskyttet mot skader, og slik at ingen kan snuble over dem.
- Foreta aldri tekniske endringer på apparatet.
- Utfør kun arbeid på dette apparatet som er beskrevet i denne bruksanvisningen.
- Bruk kun originale reservedeler og originalt tilbehør.

Produktbeskrivelse

Oversikt

<input type="checkbox"/> A	PondoReil 3000 UVC / 5000 UVC	Antall
1	Filterhus med filterpumpe og UVC-forsedimenteringsapparat	1
2	Kuleledd med justerbar utgang (Ø 9 mm)	1
3	Teleskoprør, 2-delt, med et ytre og et indre rør	1
4	Justerbar slangetut, 12 mm, 19 mm, 25 mm	1
5	Planpakning for kuleledd (2) hhv. justerbare slangetuter (4)	1
6	Dyser	4

Egenskaper

PondoReil 3000 UVC / 5000 UVC er en fontenepumpe med filterfunksjon for hagedammer og ferdigbassenger.

- Kompakt filterenhet med UVC-teknologi og 4 ulike filtermaterialer.
- Ulike dyser for attraktive fontener.
- Teleskoprør for tilpasning av dysen til dammens overflate.
- Separat regulerbar utgang for betjening av vannkastere eller små bekkeløp.
- Individuell innstilling av vannmengde og fontenehøyde.
- Komplet oppstilling under vann – dammens optikk påvirkes ikke.
- Optisk funksjonskontroll av UVC-reanseanlegg.

Tilsiktet bruk

Bruk produktet som er beskrevet i denne anvisningen utelukkende på følgende måte:

- For rensing av hagedammer.
- Skal kun drives med rent vann.
- Apparatet skal bare drives med overholdelse av de tekniske dataene. (→ Tekniske data)

Følgende restriksjoner gjelder for apparatet:

- Dette produktet egner seg ikke til generell belysning, men kun til det bruksformålet som beskrives.
- Skal ikke brukes i svømmebaseng.
- Bruk aldri andre væsker enn vann.
- Skal aldri brukes uten vanngjennomstrømming.
- Skal ikke brukes for nærings- eller industriformål.
- Skal ikke brukes i forbindelse med kjemikalier, næringsmidler, lett brennbare eller eksplosive stoffer.

Installasjon og tilkobling

Bruk som fontenepumpe

Slik går du frem:

B, C

1. Sett sammen teleskoprør
 - Sett det indre røret i det ytre og sikre med overfalshylsen.
2. Sett teleskoprøret på kuleleddet.
 - Reguleringsventilen på teleskoprøret og den separat regulerbare utgangen på kuleleddet må ligge ovenfor hverandre, slik at vann kan trenge ut på utgangen til kuleleddet.
3. Sett ønsket dyse i teleskoprøret og skru inn.
 - Noen dyser må dreies inn for å tilpasse fontenens form.
4. Skru kuleleddet på pumpeutgangen og trekk til for hånd.
5. Juster teleskoprøret slik at den står loddrett på kuleleddet.
6. Sett apparatet i dammen på et vannrett, fast og slamfritt underlag, slik at det er fullstendig dekket med vann.

-  Om ønskelig kan man også mate et bekkeløp via den separat justerbare utgangen (Ø 9 mm) på kuleleddet.

Bruk som bekkeløppumpe eller filterpumpe

Slik går du frem:

B, E

1. Skru den justerbare slangetuten med o-ring på pumpeutgangen og trekk til for hånd.
2. Sett apparatet i dammen på et vannrett, fast og slamfritt underlag, slik at det er fullstendig dekket med vann.
3. Maks. nedsenkningsdybde: 2 m under vannoverflaten.

Igangsetting

MERK

Apparatet blir ødelagt når det brukes med en dimmer. Den inneholder ømfintlige elektriske komponenter.

► Apparatet må ikke kobles til en trinnløs, innstillbar strømforsyning.

Slik går du frem:

F

- **Slå på:** Stikk nettpluggen inn i stikkkontakten.
 - Apparatet slås på.
 - Kontrolllampen lyser.
- **Slå av:** Trekk nettpluggen ut av stikkkontakten.

Innstillinger

D

- Skru på reguleringsventilen på teleskopforlengelsen inntil ønsket vannsprut er innstilt.
- Skru eventuelt på kuleleddet på reguleringsventilen inntil ønsket gjennomstrømning er innstilt.

Rengjøring og vedlikehold

For at de ulike apparatene skal kunne oppfylle sin funksjon, må rengjørings- og vedlikeholdsoppgavene som beskrives nedenfor utføres regelmessig. Rengjøringszyklusen er tilpasset hagedammens tilsmussing/belastning. Ta hensyn til varsel- og sikkerhetsanvisningene!

⚠ ADVARSEL

Alvorlige personskader eller dødsfall kan forekomme ved strømstøt.

- Koble alle elektriske apparater som er i vannet fra strømmettet før du berører vannet.
- Koble apparatet fra strømmettet før du starter med arbeider på apparatet.

Rengjør hus

Åpne og rengjør huset

Slik går du frem:

G, I

1. Skru av kuleleddet hhv. slangetuten.
2. Trekk av klemmene maks. 5° på begge sider og ta av filterets overdel.
3. Ta ut filterskum, UVC-rensere, bioelementer og gruspose.
4. Rengjør filterets underdel og overdel med børste og rent vann.
5. Skyll filtermediene (skumfilteret, bioelementene og gruspose) under rennende vann.
 - Ikke bruk kjemiske rengjøringsmidler, ettersom disse dreper mikroorganismene i filtrere og dermed reduserer filtereffekten.

Lukke huset

Slik går du frem:

H, J

1. Legg bioelementene og grusposen inn i filter-underdelen.
2. Sett filterfinskummet inn i filter-underdelen.
3. Sett UVC-renseren med pumpe inn i filter-underdelen.
4. Legg skumfilter inn i holderen til filter-underdelen.
5. Sett på filter-overdelen og trykk nedover til klemmene smekker på plass.
 - Kabelgjennomføringene med tilkoblingsledningen må sitte i kabelspalten i filter-underdelen.

Rengjør pumpen

Ved rengjøring må pumpen og UVC-forsedimenteringsapparatet tas ut av huset. (→ Rengjør huset)

Slik går du frem:

K

1. Løsne overfalsmutteren (forblir tilkoblet UVC-forrenseren) og trekk pumpen ned og ut.
2. Drei pumpedekslet mot urviseren og ta det av (bajonettlås).
3. Trekk ut løpeenheten (magnetholder).
4. Skyll av alle deler. (vises ikke)
5. Sett apparatet sammen igjen i omvendt rekkefølge.

Rengjøring av UVC-forrenser

Ved rengjøring må pumpen og UVC-forsedimenteringsapparatet tas ut av huset. (→ Rengjør huset)

FORSIKTIG

Ultrafiolett stråling fra UVC-lampen kan forbrenne øynene og huden.

- ▶ Du må aldri bruke UVC-lampen uten lampehus eller i et skadet lampehus.
- ▶ Koble apparatet fra strømforsyningen før du begynner med vedlikeholdsarbeider eller før du skifter ut UVC-lampen.

FORSIKTIG

Kvartsglass og UVC-lampen kan ødelegges og føre til kuttskader.

- ▶ Vær forsiktig ved alle arbeider på UVC-forrenseren for å unngå kuttskader.
- ▶ Unngå vibrasjoner, støt og brå bevegelser for å forhindre brudd på glass.

Åpne og rengjør UVC-vannhuset

Slik går du frem:

L

1. Trykk inn låsetungen på apparatet og drei deretter UVC-vannhuset mot urviseren så langt det går.
2. Ta vannhuset forsiktig av fra apparatet.
3. Rengjør vannhuset under rennende vann. (vises ikke)
4. Kontroller kvartsglasset med tanke på skader, og rengjør det utvendig med en fuktig klut. (vises ikke)
5. Kontroller O-ringen på apparatet med tanke på skader.

Lukke UVC-vannhuset

Slik går du frem:

M

1. Skyv UVC-vannhuset forsiktig inn på apparatet, slik at tappene og sporene på bajonettlåsen griper inn i hverandre
2. Skru UVC-vannhuset med urviseren så langt det går og la det gå i inngrep.

Utskifting av UVC-Lampen

Skift UVC-lampen senest etter 8000 driftstimer.

- For å skifte UVC-lampen, bygg ut UVC-forrensefilteret og bygg inn igjen når arbeidet er utført. (→ Rengjør UVC-forrenser)
- Det må kun brukes lamper med betegnelse og effektspesifikasjoner som stemmer overens med spesifikasjonene på typeskiltet. (→ Tekniske data)
- Før UVC-lampen monteres, må kvartsglasset og O-ringen kontrolleres med tanke på skader og byttes hvis nødvendig.

Slik går du frem:

N

1. Når UVC-vannhuset er fjernet, må plateskruen skrues ut.
2. Skru overfalsmutteren mot urviseren og ta den av fra apparatet.
3. Ta kvartsglass og O-ring av fra apparatet med en lett dreibeveelse.
4. Dra ut UVC-lampen og erstatt den med en ny.
5. Sett kvartsglass med O-ring inn i apparatet så langt det går.
6. Skru inn klemeskruen med urviseren så langt det går.
7. Skru inn plateskruen og trekk til.
8. Lukk UVC-vannhuset. (→ Rengjør UVC-forrenser)

Lagring/overvintring

Ved vanntemperatur på under +4 °C eller senest ved ventet frost, må apparatet tas ut av drift.

- Tapp ut vann fra apparatet, slangene, rørledningene og tilkoblingene så godt som mulig.
- Oppbevar apparatet tørt og frostfritt.







Utbedrefeil

Feil	Mulig årsak	Utbedring
Apparatet går ikke	Nettspenning mangler	Kontroller nettspenningen
Kapasitet henholdsvis fontenehøyde er utilstrekkelig eller uregelmessig, Vannet er uklart	Åpningsregulatoren er dreid for langt	Innstill åpningsregulatoren
	Tilstoppet dyse	Skru av og rengjør dyseinnsetsen
	For høyt trykktap i ledningene	Slangelengder og koblingsdeleer reduseres til et minimum, slanger legges mest mulig rett
	Innstrømningsåpninger tilstoppet	Rengjør hus
	Filtermedier tilsmusset	Rengjør filtermediene
	Løpehjul blokkert	Rengjør løpehjulet
UVC-lampe lyser ikke	Dammen er ekstremt forurenset	Fjern alger og blader fra dammen, skift vann
	Kvartsglasset er tilsmusset	Demonter UVC-forsedimenteringsapparat og rengjør kvartsglasset
Apparatet slås av etter kort brukstid	UVC-lampe overopphetet. Temperatursensoren har koblet ut lampen	Etter avkjøling kobles lampen automatisk på igjen
	UVC-lampe defekt	Bytt UVC-lampe
	UVC-lampen sitter ikke riktig i sokkelen	Sett UVC-lampen riktig i sokkelen
	Vanntemperaturen er for høy	Maksimal vanntemperatur stoppes ved +35 °C

Tekniske data

Område		PondoReil 3000 UVC	PondoReil 5000 UVC
Merkespenning	V AC	230	230
Nettfrekvens	Hz	50	50
Effektforbruk	W	20	35
Type UVC-lampe		7 W TC-S (UV-C)	9 W TC-S (UV-C)
Tilkobling trykkside		G½	G½
Pumpens maksimale transportytelse	l/t	600	1100
Maksimal nedsenkningsdybde	m	2	2
Maks. transporthøyde	m	1,3	2,3
Maksimal damstørrelse uten fisk	l	3000	5000
Maksimal damstørrelse med fisk	l	1500	2500
Tillatt vanntemperatur	°C	+4 ... +35	+4 ... +35
Strømledningslengde	m	10	10
Mål uten tilkoblinger (L × B × H)	mm	250 × 185 × 160	380 × 290 × 160
Vekt	kg	3,3	4,5

Symboler på apparatet

IP68 	Apparatet er støvtett og vanntett opptil 2 m
	Farlig UVC-stråling
	Avinstaller apparatet i tilfelle frost
	Skjørt, må behandles forsiktig. Fare for kuttskader
	Ikke kast apparatet med vanlig husholdningsavfall
	Les bruksanvisningen

Slitedeler

- Filtermedier
- Løpehjul
- UVC-lampe, kvartsglass og O-ring for kvartsglass

Kassering

MERK



Dette apparatet må ikke kastes i vanlig husholdningsavfall.

- ▶ Apparatet må avhendes i henhold til gjeldende forskrifter via godkjent avfallsmottak.
- ▶ Sørg for å gjøre apparatet ubrukelig ved å klippe over kablene.

▶ UVC-lampen skal avhendes via det retursystemet som er opprettet for dette formålet.

Filterskum og pakninger som ikke lenger benyttes kan fjernes sammen med husholdningsavfallet.

Garantibetingelser

PfG gir en garanti på 2 år fra kjøpsdato ved påviselige material- og fabrikkasjonsfeil. Slitedeler som f. eks. lyskilder omfattes ikke av garantien. Ved garantikrav må kjøpsbevis kunne fremlegges. Garantien bortfaller ved feil håndtering, elektriske eller mekaniske skader som følge av feil bruk, og ved ikke forskriftsmessig reparasjon av ikke autoriserte verksteder. Reparasjoner må kun utføres av PfG eller av verksteder autorisert av PfG. Ved garantikrav sender du inn apparatet som du vil reklamere på eller den defekte delen, sammen med en beskrivelse av feilen og kjøpsbevis til PfG, som betaler forsendelsen. PfG forbeholder seg retten til å fakturere monteringskostnader. PfG hefter ikke for transportskader. Krav i forbindelse med transportskader må rettes til transportøren umiddelbart. Ytterligere krav, uansett art, og særlig i forbindelse med følgeskader dekkes ikke. Denne garantien berører ikke krav fra sluttkunden overfor forhandleren.

Översättning av bruksanvisningen. Denna bruksanvisning hör till apparaten och måste därför medfölja om apparaten byter ägare.

⚠ VARNING

- ▶ Om elektriska apparater ligger i vatten ska de kopplas loss från elnätet innan du griper ned i vattnet. I annat fall föreligger risk för allvarliga personskador eller dödsolyckor av elektriskt slag.
 - ▶ Dra ut nätkontakten före arbeten på enheten.
 - ▶ Denna apparat kan användas av barn som är 8 år eller äldre samt av personer med sänkt fysisk, sensorisk eller mental förmåga eller brist på erfarenhet och kunskap förutsatt att de hålls under uppsikt eller instrueras i hur de använder apparaten säkert samt de risker som kan uppstå. Barn får inte leka med apparaten. Rengöring och användarunderhåll får inte utföras av barn utan uppsikt.
-

Säkerhetsanvisningar

Elektrisk installation enligt föreskrift

- För elinstallation utomhus gäller särskilda föreskrifter. Elinstallationen får endast utföras av en behörig elinstallatör.
 - En behörig elinstallatör med yrkesutbildning, kunskaper och erfarenhet är kvalificerad och får därmed utföra elinstallationer utomhus. En behörig elinstallatör kan känna igen faror och beaktar lokala och nationella standarder, föreskrifter och bestämmelser.
 - Om frågor eller problem uppstår måste du kontakta en elinstallatör.
- Apparaten får endast anslutas om de elektriska data som gäller för apparaten stämmer överens med strömförsörjningen.
- Anslut endast apparaten till ett vägguttag som installerats enligt gällande föreskrifter. Apparaten måste vara ansluten till en jordfelsbrytare vars dimensionerade felström uppgår till max. 30 mA.
- Förlängningskablar och strömfördelare (t ex grenuttag) ska vara godkända för användning utomhus (dropptäta).
- Skydda stickanslutningarna mot fukt.

Säker drift

- Använd inte apparaten om elektriska ledningar eller kåpor har skadats.
- Använd aldrig UVC-lampan utanför sitt fodral eller i ett skadat fodral. Den ultravioletta strålningen kan bränna huden och ögonen.
- En skadad anslutningskabel kan inte bytas ut. Skrota apparaten.
- Bär inte och dra inte apparaten i elkablarna.
- Dra kablarna så att de är skyddade motskador och att ingen kan snava över dem.
- Genomför aldrig tekniska ändringar på apparaten.
- Genomför endast sådana arbeten på apparaten som beskrivs i denna anvisning.
- Använd endast originalreservdelar och -tillbehör.

Produktbeskrivning

Översikt

<input type="checkbox"/> A	PondoReII 3000 UVC / 5000 UVC	Antal
1	Filterhus med filterpump och UVC-förreningsenhet	1
2	Kulled med reglerbar utgång (∅ 9 mm)	1
3	Teleskoprör, 2-delat, består av ytter- och inrerör	1
4	Konisk slanganslutning, 12 mm, 19 mm, 25 mm	1
5	Flat packning för kulled (2) resp. konisk slanganslutning (4)	1
6	Munstycken	4

Egenskaper

PondoReII 3000 UVC / 5000 UVC är en vattenspelump med filterfunktion för trädgårdsdammar och prefabricerade bassänger.

- Kompakt filterenhet med UVC-teknik och fyra olika filtermaterial.
- Olika munstycken för attraktiva vattenspel.
- Teleskoprör för anpassning av munstycket till dammens vattenyta.
- Separat reglerbar utgång för användning av vattenfontäner eller mindre bäckrännor.
- Individuell inställning av vattenmängd och fontänhöjd.
- Uppställning komplett under vatten – dammens utseende förändras inte.
- Optisk funktionskontroll av UVC-förreningsenheten.

Ändamålsenlig användning

Använd produkten såsom beskrivs i den här handboken endast på följande sätt:

- Avsedd för rengöring av trädgårdsdammar.
- För drift med rent vatten.
- Använd apparaten i enlighet med den tekniska datan. (→ Tekniska data)

För apparaten gäller följande begränsningar:

- Denna produkt är inte avsedd för allmänbelysning, utan endast avsedd för angivet användningssyfte.
- Ska inte användas i inte i baddammar.
- Använd aldrig apparaten med annan annan vätska än vatten.
- Kör aldrig utan vattengenomströmning.
- Använd inte för kommersiella eller industriella ändamål.
- Använd inte kombination med kemikalier, livsmedel eller lättantändliga eller explosiva ämnen.

Installation och anslutning

Drift som vattenspelump

Gör så här:

B, C

1. Sätt ihop teleskopröret.
 - Stick in inreröret i ytterröret och säkra med kragmuttern.
2. Sätt teleskopröret på kulleden.
 - Teleskoprörets reglerventil och den separat reglerbara kulledsutgången måste ligga mittemot varandra så att vatten kan rinna ur kulledsutgången.
3. Placera det önskade munstycket i teleskopröret förlängningen och skruva in det.
 - Vissa munstycken måste skruvas djup för att anpassa fontänens form.
4. Skruva fast kulleden på pumputgången och dra åt handfast.
5. Justera in teleskopröret lodrätt med kulleden.
6. Placera apparaten på ett vågrätt, fast och slamfritt underlag. Den måste vara helt täckt av vatten.

 Via den separat reglerbara utgången (∅ 9 mm) på kulleden kan du mata ett vattenflöde till en trädgårdsbäck.

Trädgårdspumps- eller filterpumpsdrift

Gör så här:

B, E

1. Skruva fast den koniska slanganslutningen med O-ring på pumputgången och dra åt handfast.
2. Placera apparaten på ett vägrätt, fast och slamfritt underlag. Den måste vara helt täckt av vatten.
3. Maximalt uppställningsdjup: 2 m under vattenytan.

Driftstart

ANVISNING

Apparaten förstörs om den drivs med en dimmer. Den innehåller känsliga elektriska komponenter.

- Anslut inte apparaten till en dimbar strömkälla.

Gör så här:

F

- **Slå på apparaten:** Anslut stickkontakten till stickuttaget.
 - Apparaten startar direkt.
 - Kontrolllampan tänds.
- **Slå ifrån apparaten:** Dra ut stickkontakten ur stickuttaget.

Inställningar

D

- Vrid på ventilreglaget på teleskoparmen tills den önskade vattenbilden uppstår.
- Vrid vid behov på ventilreglaget tills den önskade flödes hastigheten har uppnåtts.

Rengöring och underhåll

För att de olika apparaterna ska fungera ordentligt måste följande, beskrivna rengörings- och underhållsåtgärder genomföras regelbundet. Rengöringsintervallen är beroende av trädgårdsdammens förorening/belastning. Beakta varnings- och säkerhetsanvisningarna!

! VARNING

Risk för allvarliga personskador eller dödsolyckor av elektriskt slag.

- Om elektriska apparater ligger i vatten ska de kopplas loss från elnätet innan du griper ned i vattnet.
- Koppla loss apparaten från spänningen innan du utför arbetsuppgifterna.

Rengöra kåpan

Öppna och rengöra kåpan

Gör så här:

G, I

1. Skruva loss kullelen eller den koniska slanganslutningen.
2. Dra av klamrarna på båda sidor med max. 5° och ta av filterskålen.
3. Ta ut filtersvampen, UVC-föreningensheten, bioelementen och singelpåsen.
4. Rengör den undre och den övre filterskålen med en borste under klart vatten.
5. Tvätta ur filtermedia (filtersvampar, bioelement och singelpåsar) under rinnande vatten.
 - Använd inga kemiska rengöringsmedel eftersom dessa dödar mikroorganismerna i filtermedia, vilket leder till att filtrets prestanda försämras.

Stäng kåpan.

Gör så här:

H, J

1. Lägg bioelementen och singelpåsen i den undre filterskålen.
2. Sätt in finfiltersvampen i den undre filterskålen.
3. Sätt in UVC-föreningensheten inkl. pump i den undre filterskålen.
4. Lägg filtersvampen i hållaren i den undre filterskålen.
5. Sätt på den övre filterskålen och tryck in tills klamrarna snäpper in.
 - Kabelgenomföringen inkl. anslutningsledning måste ligga i kabelspåret i den undre filterskålen.

Rengöra pumpen

Ta ut pumpen och UVC-föreningssenheten ur kåpan om de ska rengöras. (→ Rengöra kåpan)

Gör så här:

K

1. Lossa överfallsmuttern (stannar kvar på UVC-föreningssenheten) och dra loss pumpen nedåt.
2. Vrid pumplet moturs och ta bort det (bajonettkoppling).
3. Dra ut drivenheten (magnethållare).
4. Skölj av alla delar. (Visas inte på bild.)
5. Sätt ihop apparaten i omvänd ordningsföljd.

Ansluta UVC-förening

Ta ut pumpen och UVC-föreningssenheten ur kåpan om de ska rengöras. (→ Rengöra kåpan)

OBS

Det finns risk för att ultraviolett strålning från UVC-lampan orsakar brännskador i ögonen eller på huden.

- ▶ Använd aldrig UVC-lampan utanför sitt fodral eller i ett skadat fodral.
- ▶ Koppla bort apparaten från elnätet innan underhållsarbeten påbörjas eller du byter UVC-lampan.

OBS

Det finns risk för att kvartsglasets och UVC-lampans spricker och orsakar skärskador.

- ▶ Var försiktig vid allt arbete på UVC-förening för att undvika skärskador.
- ▶ Undvik stötar, chocker och hektiska rörelser för att förhindra att glaset går sönder.

Öppna och rengöra UVC-vattenkåpa

Gör så här:

L

1. Tryck på spärrtungan på apparatens ovandel och vrid därefter UVC-vattenkåpan moturs till anslag.
2. Ta bort vattenkåpan försiktigt från apparatens ovandel.
3. Rengör vattenkåpan under rinnande vatten. (Visas inte på bild.)
4. Kontrollera om kvartsglasets är skadat och rengör utsidan med en fuktig trasa. (Visas inte på bild.)
5. Kontrollera om O-ringen på apparatens ovandel är skadad.

Stänga UVC-vattenkåpa

Gör så här:

M

1. Skjut på UVC-vattenkåpan försiktigt på apparatens ovandel, så att bajonettkopplingens tapp och spår greppar i varandra.
2. Vrid UVC-vattenkåpan medurs till anslag och se till att den snäpper in.

Byt ut UVC-lampan

Byt ut UVC-lampan efter senast 8000 driftstimmar.

- För att UVC-lampan ska kunna bytas ut ska UVC-föreningssenheten först demonteras. Denna enhet ska monteras tillbaka efter att arbetet har avslutats. (→ Rengöra UVC-föreningssenheten)
- Använd endast lampor vars beteckning och effekt stämmer överens med uppgifterna på typskylten. (→ Tekniska data)
- Kontrollera om kvartsglasets och O-ringarna är skadade innan UVC-lampan monteras. Byt ut dem vid behov.

Gör så här:

N

1. Skruva loss plåtskraven efter att UVC-vattenkåpan har tagits bort.
2. Skruva loss överfallsmuttern moturs från apparatens ovandel.
3. Dra loss kvartsglasets och O-ringen med en lätt vridning från apparatens ovandel.
4. Dra ut och byt ut UVC-lampan.
5. Sätt in kvartsglasets tillsammans med O-ringen till anslag i apparatens ovandel.
6. Dra åt klämskraven medurs till anslag.
7. Skruva fast och dra åt plåtskraven.
8. Stäng UVC-vattenkåpan. (→ Rengöra UVC-föreningssenheten)

Förvaring / lagring under vintern

Ta apparaten ur drift vid vattentemperaturer under +4 °C eller senast vid väntad frost.

- Töm resterande vatten ur enheten, slangar, rörledningar och anslutningar så mycket som möjligt.
- Förvara apparaten torrt och frostfritt.







Felavhjälpning

Störning	Möjlig orsak	Åtgärd
Apparaten fungerar inte	Nätspänning saknas	Kontrollera nätspänningen
Matningsprestandan resp. fontänhöjden är otillräcklig eller oregelbunden, vattnet är grumligt.	Flödesregleringen har vridits åt för hårt	Ställ in flödesregleringen
	Munstycket tilltäppt	Skruva av munstycksinsatsen och rengör den
	För höga tryckförluster i ledningarna	Reducera slanglängden och kopplingsdelarna till ett minimum, lägg slangarna så rakt som möjligt
	Inloppsöppningarna tilltäppta	Rengör kåpan
	Filtermedia nedsmutsade	Rengör filtermedia
	Drivenheten är blockerad	Rengör drivenheten
UVC-lampan lyser inte	Dammen är extremt smutsig	Ta upp alger och löv ur dammen, byt ut vattnet
	Kvartsglaslet är smutsigt	Demontera UVC-föreningsenheten och rengör kvartsglaslet
	UVC-lampan överhettad Temperaturvakten har slagit ifrån UVC-lampan.	Efter att IUV-C-lampan svalnat slås den på automatiskt igen.
Enheten stänger av efter kort körtid	UVC-lampan är defekt	Byt ut UVC-lampan
	UVC-lampan sitter inte rätt i sockeln	Sätt in UVC-lampan rätt i sockeln
	För hög vattentemperatur	Beakta maximal vattentemperatur +35°C

Tekniska data

Område		PondoReII 3000 UVC	PondoReII 5000 UVC
Märkspänning	V AC	230	230
Nätfrekvens	Hz	50	50
Effektförbrukning	W	20	35
Typ av UVC-lampa		7 W TC-S (UV-C)	9 W TC-S (UV-C)
Anslutning på trycksidan		G½	G½
Maximal pumpeffekt	l/h	600	1100
Maximalt nedsänkingsdjup	m	2	2
Max. uppfordringshöjd	m	1,3	2,3
Maximal dammvoly, utan fisk	l	3000	5000
Maximal dammvoly, med fisk	l	1500	2500
Tillåten vattentemperatur	°C	+4 ... +35	+4 ... +35
Elkabelns längd	m	10	10
Mått utan anslutningar (L × B × H)	mm	250 × 185 × 160	380 × 290 × 160
Vikt	kg	3,3	4,5

Symboler på enheten

IP68 	Apparaten är dammtät och vattentät ned till 2 m.
	Farlig UVC-strålning
	Avinstallera apparaten vid frost
	Ömtåligt, hanteras varsamt. Risk för skärskador
	Apparaten får inte kastas i vanliga hushållssopor
	Läs igenom bruksanvisningen

Slitagedelar

- Filtermedia
- Drivenhet
- UVC-lampa, kvartsglas och O-ring till kvartsglas

Avfallshantering

ANVISNING



Denna apparat får inte kastas i hushållssoporna.

- ▶ Lämna in apparaten till en återvinningscentral.
- ▶ Klipp av kabeln så att apparaten inte längre kan tas i drift.

▶ Lämna in UVC-lampan till en återvinningscentral.

Filter och packningar som inte längre används kan kastas i hushållssoporna.

Garantivillkor

Importören ger två års garanti från inköpsdatum på material- och fabriktionsfel som kan påvisas. Slitagedelar, t ex ljuskällor, täcks inte av garantin. En förutsättning för att garantin ska kunna tas i anspråk är att köpebevis uppvisas. Anspråk på garanti upphör att gälla vid olämplig hantering, elektriska eller mekaniska skador pga. felaktig användning samt vid ej ändamålsenliga reparationer som utförts av ej behöriga verkstäder. Reparationer får endast utföras av importören eller av verkstäder som godkänts av importören. Vid garantianspråk måste den reklamerade apparaten eller den defekta delen samt köpebevis och en beskrivning av felet skickas till inköpsstället eller importören. Inköpsstället/importören förbehåller sig rätten att debitera för monteringskostnader. Importören påtar sig inget ansvar för transportskadorna. Dessa måste genast anmälas till transportföretaget. Ytterligare anspråk, oavsett vilken typ, särskilt följdskador, är uteslutna. Denna garanti berör inte slutkonsumentens anspråk gentemot försäljaren.

Alkuperäisen käyttöohjeen käännös. Tämä käyttöohje kuuluu laitteeseen ja se on aina luovutettava laitteen mukana uusille omistajille.

VAROITUS

- ▶ Irrota kaikki vedessä olevat sähkölaitteet sähköverkosta ennen kuin kosketat veteen. Muutoin sähköisku voi aiheuttaa vakavan vamman tai kuoleman.
- ▶ Irrota verkkopistoke ennen laitteelle tehtäviä töitä.
- ▶ Tätä laitetta saavat käyttää yli 8-vuotiaat lapset, sekä henkilöt, joiden fyysiset, aistimelliset tai henkiset kyvyt ovat vähentyneet tai joilla ei ole tarvittavaa kokemusta ja tietoa, vain valvonnan alaisina ja kun heille on annettu opastusta laitteen turvallisesta käytöstä ja kun he ymmärtävät laitteen käytöstä mahdollisesti seuraavat vaarat. Lapset eivät saa leikkiä laitteella. Puhdistus ja käyttäjän suorittama huolto eivät saa tapahtua lasten toimesta ilman valvontaa.

Turvaohjeet

Määräystenmukainen sähköasennus

- Ulkotiloissa tapahtuvaa sähköasennusta koskevat erityiset määräykset. Sähköasennuksen saa suorittaa vain sähköalan ammattilainen.
 - Sähköalan ammattilaisella on ammattikoulutuksen, tietojen ja kokemusten ansiosta pätevyys suorittaa ulkotiloissa tapahtuvia sähköasennuksia. Hän voi tunnistaa mahdolliset vaarat ja ottaa huomioon maakohtaiset normit, määräykset ja säädökset.
 - Jos sinulla on kysymyksiä, käänny sähköalan ammattilaisen puoleen.
- Laitteen saa yhdistää vain silloin, kun laitteen ja virransyötön tiedot vastaavat toisiaan.
- Yhdistä laite vain määräysten mukaisesti asennettuun pistorasiaan. Laite on varmistettava vikavirtasuojalaitteella, jonka nimellisvikavirta on enintään 30 mA.
- Pidennysjohtojen ja virranjakajien (esim. pistorasiarimojen) on oltava ulkokäyttöön sopivia (roiskevedeltä suojattuja).
- Pistoliitännät on suojattava kosteudelta.

Turvallinen käyttö

- Laitetta ei saa käyttää, jos sähköjohdot tai kotelo ovat vaurioituneet.
- Älä koskaan käytä UVC-lamppua kotelon ulkopuolella tai jos kotelo on vaurioitunut. Ultraviolettisäteily voi polttaa silmiä tai ihoa.
- Vaurioitunutta liitäntäjohtoa ei voi vaihtaa. Hävitä laite asianmukaisesti.
- Laitetta ei saa kantaa tai vetää sähköjohdosta.
- Aseta kaapelit siten, että ne ovat suojassa vaurioilta ja siten, että kukaan ei voi kompastua niihin.
- Älä koskaan tee laitteeseen teknisiä muutoksia.
- Suorita laitteelle vain sellaisia töitä, joita on kuvattu tässä käyttöohjeessa.
- Käytä laitteessa vain alkuperäisiä varaosia tai lisävarusteita.

Tuotekuvaus

Yleiskatsaus

<input type="checkbox"/> A	PondoReli 3000 UVC / 5000 UVC	Määrä
1	Suodatinkotelo suodatinpumpulla ja UVC-selkeyttimellä	1
2	Pallonivel säädettävällä ulostulolla (Ø 9 mm)	1
3	Teleskooppiputki, 2-osainen, koostuu ulkoputkesta ja sisäputkesta	1
4	Letkusuutin, 12 mm, 19 mm, 25 mm	1
5	Lattatiivistepallonivelleille (2) porrastetuille letkuliitospalleille (4)	1
6	Suuttimet	4

Ominaisuudet

PondoReli 3000 UVC / 5000 UVC on vesipumppu suodatintoinnolla puutarhalammikoihin ja esivalmistettuihin altaiisiin.

- Kompakti suodatinyksikkö, jossa UVC-tekniikka ja 4 eri suodatinmateriaalia.
- Erilaiset suuttimet houkutteleviin vesileikkeihin.
- Teleskooppiputki suuttimen säätämiseksi lammikon pintaan.
- Erikseen säädettävä ulostulo vesikourujen tai pienten purojen käyttämiseen.
- Vesimäärän ja suihkulähteen korkeuden yksilöllinen säätö.
- Asennus kokonaan veden alle – lammien ulkonäkö pysyy yhtenäisenä.
- Optinen UVC-selkeyttimen toimintatarkastus.

Määräystenmukainen käyttö

Käytä tässä käyttöohjeessa kuvattua tuotetta ainoastaan seuraavasti:

- Puutarhalammikoiden puhdistukseen.
- Käyttöön puhtaan veden kanssa.
- Käytä laitetta teknisiä tietoja noudattaen. (→ Tekniset tiedot)

Laitteelle ovat voimassa seuraavat rajoitukset:

- Tämä tuote ei sovellu yleisvalaistukseen, se on tarkoitettu vain kuvattuun käyttötarkoitukseen.
- Älä käytä uimalammikoissa.
- Älä koskaan käytä muita nesteitä kuin vettä.
- Älä käytä koskaan ilman, että vettä virtaa läpi.
- Ei ammattimaiseen tai teolliseen käyttöön.
- Ei käyttöön kemikaalien, elintarvikkeiden, helposti palavien tai räjähtävien aineiden yhteydessä.

Paikoilleen asettaminen ja yhdistäminen

Toiminta suihkulähdepumpuna

Toimit näin:

B, C

1. Kokoa teleskooppiputki.
 - Laita sisäputki ulkoputken sisälle ja kiinnitä se muhvilla.
2. Kiinnitä teleskooppiputki palloniveleeseen.
 - Säätöventtiili teleskooppiputkessa ja erillinen säädettävä ulostulo pallonivelessä on oltava vastakkain, siten että pallonivelen ulostulosta tulee vettä.
3. Asenna sopiva suutin teleskooppiputkeen ja ruuvaa se paikalleen.
 - Jotkut suuttimet on käännettävä sopimaan suihkulähteeseen.
4. Ruuvaa pallonivel pumpun ulostuloon ja kierrä se käsin tiukkaan.
5. Teleskooppiputken pallonivelen on oltava pystyasennossa.
6. Aseta laite lammessa vaakasuoran, kiinteän, liejuttoman pohjan päälle niin, että se jää kokonaan veden peittoon.

 Puronsyöttö onnistuu valinnaisesti pallonivelen säädettävällä ulostulolla (Ø 9 mm).

Toimii puropumppuna tai suodatinpumppuna

Toimit näin:

B, E

1. Ruuvaa letkusuiutin o-renkaalla kiinni pumpun ulostuloon ja kiristä käsin.
2. Aseta laite lammessa vaakasuoran, kiinteän, liejuttoman pohjan päälle niin, että se jää kokonaan veden peittoon.
3. Suurin syvyys: 2 m vedenpinnan alla.

Käyttöönotto

OHJE

Laite rikkoutuu, jos sitä käytetään himmentimellä. Se sisältää herkkiä sähköisiä.

► Laitetta ei saa yhdistää himmennettävään virransyöttöön.

Toimit näin:

F

- **Päällekytkentä:** Työnnä verkkopistoke pistorasiaan.
 - Laite kytkeytyy heti päälle.
 - Merkkivalo palaa.
- **Poiskytkentä:** Irrota pistoke pistorasiasta

Settings

D

- Käännä teleskooppijatketta, kunnes suihkulähteessä on haluttu vesikuvio.
- Tarvittaessa käännä säätöventtiiliin palloniveltä, kunnes haluttu vedenpaine on saavutettu.

Puhdistus ja huolto

Jotta eri laitteet voivat täyttää tehtävänsä, on seuraavassa kuvatut puhdistus- ja huoltotoimenpiteet suoritettava säännöllisesti. Puhdistusväli riippuvat puutarhalammikon likaantumisesta/kuormituksesta. Noudata varoitus- ja turvallisuusohjeita!

VAROITUS

Vakavat tai hengenvaaralliset vammat mahdollisia sähköiskun johdosta.

- Irrota kaikki vedessä olevat sähkölaitteet sähköverkosta ennen kuin kosketat veteen.
- Erotta laite sähköverkosta ennen töiden aloittamista laitteella.

Puhdista kotelo

Kotelon avaaminen ja puhdistus

Toimit näin:

G, I

1. Kierrä pallonivel tai säädettävä letkuyhde irti.
2. Vedä pidikkeet irti molemmilta puolilta enintään 5° ja poista suodattimen ylempi kuori.
3. Poista suodatinvahto, UVC-selkeytin, bio-pintaelementit ja sorapussi.
4. Puhdista suodattimen ala- ja yläkuori harjalla ja puhtaalla vedellä.
5. Huuhtelee suodatusmateriaalit (suodatusvahto, bioelementit ja sorapussi) pois juoksevalla vedellä.
 - Älä käytä kemiallisia puhdistusaineita, koska ne tuhoavat suodatinmateriaalin mikro-organismit ja heikentävät siten suodattimen suorituskykyä.

Kotelon sulkeminen

Toimit näin:

H, J

1. Aseta bioelementit ja sorapussi suodattimen alakuoreen.
2. Aseta hienosuodatinvahto alempaan suodatinkuoreen.
3. Aseta UVC-selkeytin pumpun kanssa suodattimen alakuoreen.
4. Aseta suodatinvahto suodattimen alakuoren pidikkeeseen.
5. Aseta suodattimen ylempi kuori paikalleen ja paina, kunnes pidikkeet napsahtavat paikoilleen.
 - Kaapeliläpiviennin ja liitäntäkaapelin on oltava alemman suodatinkuoren kaapeliraossa.

Pumpun puhdistaminen

Puhdistusta varten pumppu ja UVC-selkeytin on poistettava kotelosta. (→ Puhdista kotelo)

Toimit näin:

K

1. Avaa liitinmutteri (jää yhdistetyksi UVC-esipuhdistuslaitteeseen) ja vedä pumppu pois alaspäin.
2. Käännä pumpun kantta vastapäivään ja poista se (bajonettiliitintä).
3. Vedä käyntiyksikkö ulos (magneettipidike).
4. Huuhtelee kaikki osat. (ei näy kuvassa)
5. Kokoa laite päinvastaisessa järjestyksessä.

UVC-selkeyttimen puhdistaminen

Puhdistusta varten pumppu ja UVC-selkeytin on poistettava kotelosta. (→ Puhdista kotelo)

HUOMIO

UVC-lampun ultraviolettisäteily voi polttaa silmiä ja ihoa.

- ▶ Älä koskaan käytä UVC-lamppua kotelon ulkopuolella tai jos kotelo on vaurioitunut.
- ▶ Irrota laite virtaverkosta ennen kuin aloitat huoltotyöt tai ennen kuin vaihdat UVC-lampun.

HUOMIO

Kvartsilasi ja UVC-lamppu voivat rikkoutua ja aiheuttaa viiltohaavoja.

- ▶ Suorita kaikki UVC-selkeyttimelle tehtävät työt varovasti viiltohaavojen välttämiseksi.
- ▶ Vältä tärähdyksiä, iskuja ja nopeita liikkeitä, jotta vältät lasin rikkoutumisen.

UVC-vesikotelon avaaminen ja puhdistus

Toimit näin:

L

1. Paina lukituskieltä laitepäässä ja käännä sen jälkeen UVC-vesikotelo vastapäivään vasteeseen saakka.
2. Poista vesikotelo varovasti laitepäästä.
3. Puhdista vesikotelo juoksevalla vedellä. (ei näy kuvassa)
4. Tarkasta kvartsilasin mahdolliset vauriot ja puhdista se ulkopuolelta kostealla liinalla. (ei näy kuvassa)
5. Tarkasta laitepään O-rengas vaurioiden varalta.

UVC-vesikotelon sulkeminen

Toimit näin:

M

1. Työnnä UVC-vesikotelo varovasti laitepäähän siten, että bajonettiliitännän tappi ja ura osuvat toisiinsa.
2. Käännä UVC-vesikotelo myötäpäivään vasteeseen saakka ja anna lukittua paikoilleen.

UVC-lampun vaihto

Vaihda UVC-lamput viimeistään 8 000 käyttötunnin jälkeen.

- Irrota UVC-esipuhdistuslaite UVC-lampun vaihtoa varten ja kiinnitä se paikalleen työn päättymisen jälkeen. (→ UVC-esipuhdistuslaitteen puhdistus)
- Käytä ainoastaan sellaisia lamppeja, joiden nimet ja tehotiedot vastaavat tyyppikilven tietoja. (→ Tekniset tiedot)
- Ennen lampun asennusta tarkasta, että kvartsilasissa ja O-renkaassa ei ole vaurioita ja vaihda ne tarvittaessa.

Toimit näin:

N

1. Kierrä peltiruuvi ulos sen jälkeen, kun UVC-vesikotelo on poistettu.
2. Irrota liitinmutteri laitepäästä vastapäivään kääntämällä.
3. Vedä kvartsilasi ja O-rengas kevyellä kiertoliikkeellä pois laitepäästä.
4. Vedä UVC-lamppu ulos ja vaihda se uuteen.
5. Aseta kvartsilasi ja O-rengas paikoilleen vasteeseen saakka laitepäähän.
6. Kiristä kiristysruuvi kääntämällä sitä myötäpäivään vasteeseen saakka.
7. Kierrä peltiruuv sisään ja kiristä.
8. Sulje UVC-vesikotelo. (→ UVC-esipuhdistuslaitteen puhdistus)

Varastointi/säilytys talven yli

Laite on poistettava käytöstä veden lämpötilan ollessa alle +4 °C tai viimeistään silloin, kun on odotettavissa pakkasta.

- Valuta jäljellä olevaa vettä niin paljon kuin mahdollista pois letkuista, putkijohdoista ja liittännöistä.
- Laite on varastoitava kuivassa ja jäätymiseltä suojatussa paikassa.







Häiriöiden korjaaminen

Häiriö	Mahdollinen syy	Korjaus
Laite ei käy	Verkköjännite puuttuu	Tarkasta verkkojännite
Kuljetusteho tai suihkulähteen korkeus riittämätön tai epäsäännöllinen, Vesi ei ole kirkasta	Virtaussäädin asetettuna liian pienelle	Sääädä virtaussäädin
	Suutin tukkeutunut	Suutinyksikön irtiruuvaaminen ja puhdistus
	Liian suuret painehäviöt johdoissa	Vähennä letkun pituutta ja liitososat minimiin. Vedä letkut mahdollisimman suoraan
	Sisääntuloaukot tukkiutuneet	Puhdista kotelo
	Suodatusaineet likaisia	Puhdista suodatinosat
	Käyttöyksikkö jumiutunut	Puhdista käyttöyksikkö.
	Lampsi erittäin likaantunut	Poista levät ja puiden lehdet lammesta, vaihda vesi
UVC-lamppu ei pala	Kvartsilasi on likaantunut	Pura UVC-esipuhdistin ja puhdista kvartsilasi
	UVC-lamppu ylikuumentunut. Lämpötilavahti on kytkenyt UVC-lampun pois päältä	Jäähdyttyään UVC-lamppu kytkeytyy uudelleen päälle
	UVC-lamppu on viallinen	Vaihda UVC-lamppu
Laite kytkeytyy pois päältä lyhyen käyntiajan jälkeen	UVC-lamppu ei ole oikein kannassaan	UVC-lamppu on asetettava oikein kantaansa
	Veden lämpötila liian korkea	Pidä veden enimmäislämpötila +35 °C:ssa

Tekniset tiedot

Alue		PondoReil 3000 UVC	PondoReil 5000 UVC
Nimellisjännite	V AC	230	230
Verkkotaajuus	Hz	50	50
Ottoteho	W	20	35
UVC-lampun tyyppi		7 W TC-S (UV-C)	9 W TC-S (UV-C)
Painepuolen liitäntä		G½	G½
Pumpun suurin pumppauskapasiteetti	l/h	600	1100
Maksimi upotussyvyys	m	2	2
Maksimaalinen pumppauskorkeus	m	1,3	2,3
Lammen suurin tilavuus ilman kaloja	l	3000	5000
Lammen suurin tilavuus, kalojen kanssa	l	1500	2500
Sallittu veden lämpötila	°C	+4 ... +35	+4 ... +35
Virtakaapelin pituus	m	10	10
Mitat ilman liitäntöjä (P × L × K)	mm	250 × 185 × 160	380 × 290 × 160
Paino	kg	3,3	4,5

Laitteessa olevat symbolit

IP68  2.0 m	Laitte on pöly- ja vesitiivis 2 metriin saakka.
	Vaarallista UVC-säteilyä
	Poista laitteen asennus pakkasen sattuessa
	Herkästi särkyvä, käsiteltävä varoen. Viiltohaavojen vaara
	Älä hävitä laitetta tavallisen talousjätteen mukana
	Lue käyttöohje

Kuluvat osat

- Suodatinosat
- Käyntiyksikkö
- UVC-lamppu, kvartsilasi ja kvartsilasin O-rengas

Hävittäminen

OHJE



Tätä laitetta ei saa hävittää talousjätteiden mukana.

- ▶ Hävitä laite viemällä se vastaavaan jätehuoltopisteeseen.
- ▶ Tee laite tätä ennen käyttökelvottomaksi leikkaamalla kaapelit poikki.

▶ Hävitä UVC-lamppu tähän tarkoitukseen varatussa keräyksessä.

Ei enää käytettävät suodatinvaahtoelementit ja tiivisteet voidaan hävittää yhdessä talousjätteiden kanssa.

Takuuehdot

PfG antaa 2 vuoden takuun myyntipäivästä laskettuna, takuu koskee todistettavia materiaali- ja valmistusvirheitä. Kuluvat osat, kuten lamput tms, eivät kuulu takuun piiriin. Takuun edellytyksenä on ostokuitin esittäminen. Takuuvaatimus raukeaa epäasianmukaisen käsittelyn, väärinkäytön aiheuttaman sähkö- tai mekaanisen vaurioitumisen sekä ei-valtuutettujen korjaamojen epäasianmukaisen korjauksen seurauksena. Vain PfG tai PfG:n valtuutetut korjaamot saavat suorittaa korjauksia. Takuuvaatimusten voimaan saattamiseksi on lähetettävä reklamoitu laite tai viallinen osa virheenkuvausten ja ostokuitin kera PfG -yhtiölle vapaasti tehtaan. PfG pidättää oikeuden laskuttaa asennuskustannukset. PfG ei vastaa kuljetusvahingoista. Ne on ilmoitettava välittömästi kuljetusyhtiölle. Kaikki muunlaiset vaatimukset, erityisesti koskien seurauksena syntyneitä vahinkoja, on suljettu pois. Tämä takuu ei koske loppuasiakkaan myyjäliikettä vastaan esittämiä vaatimuksia.

Eredeti útmutató. Az útmutató a készülékhez tartozik, és a készülék továbbadásakor szintén mindig tovább kell vele adni.

⚠ FIGYELMEZTETÉS

- ▶ Mielőtt a vízbe nyúlnak, feszültségmentesítse a vízben található összes elektromos készüléket. Ellenkező esetben áramütés okozta halálos vagy súlyos sérülések veszélye áll fenn.
- ▶ A készüléken való munkavégzés előtt húzza ki a hálózati csatlakozódugaszt.
- ▶ A jelen készüléket 8 évesnél idősebb gyermekek, valamint csökkent fizikai, érzékszervi vagy mentális képességű, ill. hiányos tapasztalattal és megfelelő tudással rendelkező személyek akkor kezelhetik, ha felügyelet alatt állnak, vagy a készülék biztonságos használata vonatkozásában eligazításban részesültek, és megértették az ebből eredő veszélyeket. Gyermekek nem játszhatnak a készülékkel. Tisztítást és a felhasználó által végzendő karbantartási munkákat nem végezhetnek olyan gyermekek, akik nem állnak felügyelet alatt.

Biztonsági útmutatások

Előírászerű elektromos telepítés

- A kültéren történő villamossági szerelésre speciális előírások érvényesek. A villamossági szerelést csak villamossági szakember végezheti.
 - A villamossági szakember szakmai végzettsége, ismeretei és tapasztalatai alapján megfelelő szakképzettséggel rendelkezik, és végezhet kültéren villamossági szerelést. Képes felismerni a lehetséges veszélyeket és figyelembe veszi a regionális és nemzeti szabványokat, előírásokat és rendelkezéseket.
 - Kérdések és problémák esetén forduljon villamossági szakemberhez.
- Csak akkor csatlakoztassa a készüléket, ha a készülék és az áramellátás elektromos adatai megegyeznek.
- A készüléket csak előírászerűen telepített dugaszolóaljzatról működtesse. A készüléket 30 mA névleges áramerősségű hibaáram-védelemmel kell ellátni.
- A hosszabbító vezetékeknek és elosztóknak (pl. elosztósáv) alkalmasnak kell lenniük szabadban történő használatra (fröccsenő víz elleni védelem).
- Óvja a dugós csatlakozókat a nedvességtől.

Biztonságos üzemeltetés

- Ne használja a készüléket, sérült elektromos vezetékek vagy a burkolat sérülése esetén.
- Soha ne üzemeltesse az UVC-lámpát a házán kívül vagy sérült házban. Az ultraibolya sugárzás égési sérüléseket okozhat a szemben vagy a bőrön.
- A sérült csatlakozó vezeték nem cserélhető ki. Gondoskodjon a készülék szakszerű ártalmatlanításáról.
- Ne hordozza vagy húzza a készüléket az elektromos csatlakozóvezetéknel fogva!
- A vezetékeket sérülésveszélytől védetten fektesse le úgy, hogy senki ne eshessen el bennük.
- Soha ne végezzen műszaki változtatásokat a készüléken.
- Csak azokat a munkálatokat végezze el a készüléken, amelyek a jelen útmutatóban ismertetve vannak.
- Kizárólag eredeti pótalkatrészeket és tartozékokat használjon.

Termékleírás

Áttekintés

<input type="checkbox"/> A	PondoReil 3000 UVC / 5000 UVC	Darabszám
1	Szűrőház szűrőszivattyúval és UVC-előtisztító készülékkel	1
2	Gömbcsukló szabályozható kimenettel (∅ 9 mm)	1
3	Teleszkópos cső, 2 részes, külső és belső csőből áll	1
4	Lépcsőzetes tömlővég, 12 mm, 19 mm, 25 mm	1
5	Lapos tömítés gömbcsuklóhoz (2), illetve lépcsőzetes tömlővéghez (4)	1
6	Fúvókák	4

Tulajdonságok

A(z) PondoReil 3000 UVC / 5000 UVC egy szűrőfunkciós vízjátékszivattyú kerti tavakhoz és kész medencékhez.

- Kompakt szűrőegység UVC-technológiával és 4 különböző szűrőanyaggal.
- Különböző fúvókák izgalmas vízjátékokhoz.
- Teleszkópos cső a fúvókának a tó felszínéhez történő igazításához.
- Külön szabályozható kimenet vízköpök vagy kis patakok üzemeltetéséhez.
- A víz mennyiségének és a szökőkút magasságának egyéni beállítása.
- A szerelvények teljesen a víz alatt találhatóak, semmi nem zavarja a tó látképét.
- Az UVC-tisztítókészülék működésének optikai ellenőrzése.

Rendeltetészerű használat

A jelen útmutatóban leírt terméket kizárólag a következők szerint használja:

- Kerti tavak tisztításához.
- Tiszta vízzel történő üzemeltetésre.
- A terméket a műszaki adatok betartása mellett üzemeltesse. (→ Műszaki adatok)

A készülékre a következő korlátozások érvényesek:

- A termék nem alkalmas általános világítási célokra, hanem kizárólag a bemutatott felhasználási célra készült.
- Fürdésre használt tavakban használni tilos.
- A készüléket soha nem szabad vízen kívül más folyadékkal üzemeltetni.
- Soha nem szabad vízátfolyás nélkül működtetni.
- Nem szabad kisipari- vagy ipari célokra használni.
- Nem szabad vegyszerekkel, élelmiszerekkel, gyúlékony vagy robbanékony anyagokkal együtt alkalmazni.

Felállítás és csatlakoztatás

Használat vízjáték szivattyúként

Ez az alábbiak szerint végezhető el:

B, C

1. A teleszkópos cső összeszerelése.
 - Helyezze a belső csövet a külső csőbe, és biztosítsa a karmantyúval.
2. Helyezze a teleszkópos csövet a gömbcsuklóra.
 - A teleszkópos cső szabályozószelepeinek és a gömbcsukló külön szabályozható kimenetének egymással szemben kell elhelyezkednie, hogy a gömbcsukló kimenetén a víz távozhasson.
3. Illesztesse és csavarja bele a kiválasztott fúvókát a teleszkópos csőbe.
 - Néhány fúvókát el kell fordítani ahhoz, hogy illeszkedjen a szökőkút formájához.
4. Csavarja a gömbcsuklót a szivattyú kimentére, és húzza meg kézzel.
5. Állítsa be a teleszkópos csövet merőlegesen a gömbcsuklóra.
6. Állítsa a készüléket a tóban vízszintes, szilárd és iszapmentes alapfelületre úgy, hogy teljesen elfedje a víz.

 A gömbcsukló külön szabályozható kimenetén (∅ 9 mm) keresztül lehetőség van egy patak táplálására.

Használat patakot tápláló vagy szűrőszivattyúként

Ez az alábbiak szerint végezhető el:

B, E

1. Csavarja az O gyűrűvel ellátott lépcsőzetes tömlővéget a szivattyú kimentére, és húzza meg kézzel.
2. Állítsa a készüléket a tóban vízszintes, szilárd és iszapmentes alapfelületre úgy, hogy teljesen elfedje a víz.
3. Maximális felállítási mélység: a víztükről alatt 2 m-rel.

Üzembe helyezés

TUDNIVALÓ:

A készülék tönkremegy, ha szabályozóval üzemeltetik. Érzékeny elektromos alkatrészeket tartalmaz.

▶ Tilos a készüléket fokozatmentesen állítható áramforrásra kapcsolni.

Ez az alábbiak szerint végezhető el:

F

- **Bekapcsolás:** Dugja be a csatlakozódugót a hálózati dugaszoló aljzatba.
 - A készülék azonnal bekapcsol.
 - Az ellenőrző lámpa világít.
- **Kikapcsolás:** Húzza ki a csatlakozódugót a dugaszoló aljzataból.

Beállítások

D

- A teleszkópos hosszabbítón forgassa el a szabályozó szelepet a kívánt vízkép eléréséig.
- Adott esetben forgassa el a gömbcsuklón a szabályozó szelepet a kívánt átfolyási mennyiség eléréséig.

Tisztítás és karbantartás

Ahhoz, hogy a különböző készülékek elláthassák funkciójukat, rendszeresen el kell végezni a következőkben ismertetett tisztítási és karbantartási munkákat. A tisztítási ciklus a kerti tó szennyezettségéhez/terheléséhez igazodik. Vegye figyelembe a figyelmeztetéseket és a biztonsági utasításokat!

⚠ FIGYELMEZTETÉS

Áramütés okozta halálos vagy súlyos sérülések lehetősége áll fenn!

- ▶ Mielőtt a vízbe nyúl, csatlakoztassa le az áramhálózatról a vízben található összes elektromos készüléket.
- ▶ A készüléken végzett munka megkezdése előtt csatlakoztassa le a készüléket az áramhálózatról.

A ház megtisztítása

A ház felnyitása és megtisztítása

Ez az alábbiak szerint végezhető el:

G, I

1. Csavarja le a gömbcsuklót, illetve a lépcsőzetes tömlővéget.
2. A kapcsokat mindkét oldalon húzza le max. 5°-kal, és vegye le a szűrő felső részét.
3. Vegye ki a szűrőhabot, az UVC-tisztítót, a bioszűrőelemeket és a kavicszacskót.
4. Kefével és tiszta vízzel tisztítsa meg a szűrő alsó és felső részét.
5. Mossa ki folyó víz alatt a szűrőközegeket (szűrőhabokat, a bioszűrőelemeket és a kavicszacskót).
 - Ne használjon vegyi tisztítószereket, mivel azok elpusztítják a mikroorganizmusokat a szűrőközegekben, és ezáltal csökken a szűrőteljesítmény.

A ház zárása

Ez az alábbiak szerint végezhető el:

H, J

1. A bioszűrőelemeket és a kavicszacskót helyezze a szűrő alsó részébe.
2. Helyezze be a finom szűrőhabot a szűrő alsó részébe.
3. Helyezze az UVC-tisztítót a szivattyúval együtt a szűrő alsó részébe.
4. Helyezze a szűrőhabot a szűrő alsó részének tartójába.
5. Helyezze rá a szűrő felső részét, és nyomja meg úgy, hogy a kapcsok a helyükre kerüljenek.
 - A kábelátvezetőnek a csatlakozóvezetékekkel együtt a kábelnyílásban kell elhelyezkednie a szűrő alsó részében.

Tisztítsa meg a szivattyút

A tisztításhoz vegye ki a szivattyút és az UVC-előtisztító készüléket a házból. (→ A ház megtisztítása)

Ez az alábbiak szerint végezhető el:

K

1. Oldja ki a hollandianyát (összekapcsolva marad az UVC előtisztító készülékkel), és húzza le lefelé a szivattyút.
2. Forgassa el a szivattyúfedelelet az óramutató járásával ellentétes irányba, és távolítsa el (bajonettzár).
3. Húzza ki a járóegységet (mágneses tartó).
4. Mosson le minden alkatrészt. (Nincs ábrázolva.)
5. Fordított sorrendben szerelje össze a készüléket.

Az UVC-tisztító tisztítása

A tisztításhoz vegye ki a szivattyút és az UVC-előtisztító készüléket a házból. (→ A ház megtisztítása)

VIGYÁZAT

Az UVC lámpa ultrabolya sugárzása égési sérüléseket okozhat a szemem vagy a bőrön.

- ▶ Soha ne üzemeltesse az UVC-lámpát a házán kívül vagy sérült házban.
- ▶ A karbantartási munkálatok megkezdése vagy az UVC-lámpa cseréje előtt válassza le a készüléket a hálózatról.

VIGYÁZAT

A kvarcüveg és az UVC-lámpa széttörhet, és vágási sérüléseket okozhat.

- ▶ Az UVC-tisztítót érintő valamennyi munkálatot mindig körültekintő módon végezze el, hogy elkerülje a vágási sérüléseket.
- ▶ Az üveg eltörésének megakadályozása érdekében kerülje a rázkódotást, ütődést és erős mozdulatokat.

Az UVC vízgyűjtő ház kinyitása és tisztítása

Ez az alábbiak szerint végezhető el:

L

1. Nyomja le a bepattanó rögzítőnyelvet a készülékfejen, majd forgassa el ütközésig az UVC vízgyűjtő házat az óramutató járásával ellentétes irányban.
2. Vegye le óvatosan a vízgyűjtő házat a készülékfejről.
3. Tisztítsa ki folyó víz alatt a vízgyűjtő házat. (Nincs ábrázolva.)
4. Tisztítsa meg a kvarcüveget nedves ruhával kívülről, és ellenőrizze, hogy nem sérült-e. (Nincs ábrázolva.)
5. Ellenőrizze az O-gyűrű épségét a készülék fejrészén.

Az UVC vízgyűjtő ház lezárása

Ez az alábbiak szerint végezhető el:

M

1. Tolja rá az UVC vízgyűjtő házat a készülékfejre úgy, hogy a bajonettzár csapja és hornya egymásba érjen
2. Forgassa el az UVC vízgyűjtő házat az óramutató járásával egyező irányban ütközésig és pattintsa be a helyére.

Az UVC-lámpa cseréje

Cserélje ki az UVC lámpát legkésőbb 8000 üzemóra után.

- Az UVC lámpa cseréjéhez szerelje ki az UVC előtisztító készüléket, és a munka befejezése után szerelje vissza. (→ Az UVC előtisztító készülék tisztítása)
- Csak olyan lámpákat szabad használni, melyek jelölése és teljesítményadatai egyeznek a típus táblán szereplő adatokkal. (→ Műszaki adatok)
- Az UVC lámpa beszerelése előtt ellenőrizze a kvarcüveg és az O-gyűrű épségét, és adott esetben cserélje ki azokat.

Ez az alábbiak szerint végezhető el:

N

1. Az UVC vízgyűjtő ház eltávolítása után csavarja ki a lemezcsavart.
2. Csavarja le a hollandianyát az óramutató járásával ellentétes irányban a készülékfejről.
3. Könnyed forgató mozdulattal vegye le a kvarcüveget és az O-gyűrűt a készülékfejről.
4. Húzza ki és cserélje ki az UVC-lámpát.
5. Helyezze be a kvarcüveget az O-gyűrűvel ütközésig a készülék fejrészébe.
6. Húzza rá ütközésig a szorítócsavart az óramutató járásával megegyező irányban.
7. Csavarja be a lemezcsavart és húzza meg.
8. Zárja le az UVC vízgyűjtő házat. (→ Az UVC előtisztító készülék tisztítása)

Tárolás/Teleelés

+4 °C alatti vízhőmérséklet vagy legkésőbb várható fagy esetén a készüléket üzemben kívül kell helyezni.

- Amennyire lehetséges, engedje le a készülékben, tömlőkben, csövekben és csatlakozásokban maradt vizet.
- A szivattyút szárazon, fagymentes helyen kell tárolni.







Hibaelhárítás

Hiba	Lehetséges ok	Megoldás
A készülék nem működik	Hiányzik a hálózati feszültség.	Ellenőrizze a hálózati feszültséget.
Elégtelen vagy szabálytalan szállítási teljesítmény ill. szökőkút-magasság, a víz nem tiszta	Az átfolyásszabályozó túlságosan el van zárva.	Állítsa be az átfolyás-szabályozót
	A fűvóka eldugult.	Csavarja le és tisztítsa meg a fűvókabetétet
	Túl nagy nyomásvesztéség a vezetékben.	Csökkentse a tömlőhosszt és az összekötő elemek számát minimálisra; a tömlők lehetőleg álljanak egyenesen.
	A beömlőnyílások eldugultak	Tisztítsa ki a házat
	A szűrőközegek koszosak	Tisztítsa ki a szűrőközegeket
	A járóegység megakadt	Tisztítsa meg a járóegységet
Az UVC-lámpa nem világít.	A tó rendkívüli módon elszennyeződött	Távolítsa el az algákat és a leveleket a tóból, cserélje le a vizet
	A kvarcüveg szennyezett.	Szerelje ki az UVC-előtisztító készüléket, és tisztítsa meg a kvarcüveget.
	UVC-lámpa túlhevült. A hőmérsékletszabályzó kikapcsolta az UVC-lámpát	Lehűlés után automatikusan ismét bekapcsol az UVC-lámpa
A készülék rövid működési idő után lekapcsol	Az UVC-lámpa meghibásodott	Az UVC lámpát ki kell cserélni
	UVC-lámpa nem illeszkedik helyesen a foglalatba	UVC-lámpát helyesen a foglalatba csatlakoztatni
A készülék rövid működési idő után lekapcsol	A víz hőmérséklete túl magas	Tartsa be a max. 35°C-os vízhőmérsékletet

Műszaki adatok

Terület		PondoReil 3000 UVC	PondoReil 5000 UVC
Névleges feszültség	V AC	230	230
Hálózati frekvencia	Hz	50	50
Teljesítményfelvétel	W	20	35
Az UVC-lámpa típusa		7 W TC-S (UV-C)	9 W TC-S (UV-C)
Nyomóoldali csatlakozás		G½	G½
A szivattyú maximális szállítási teljesítménye	l/ó	600	1100
Maximális bemerülési mélység	m	2	2
Maximális szállítási magasság	m	1,3	2,3
A tó maximális térfogata halak nélkül	l	3000	5000
A tó maximális térfogata halakkal	l	1500	2500
Megengedett vízhőmérséklet	°C	+4 ... +35	+4 ... +35
A hálózati csatlakozóvezeték hossza	m	10	10
Méretetek csatlakozók nélkül (H × Sz × Ma)	mm	250 × 185 × 160	380 × 290 × 160
Súly	kg	3,3	4,5

A készüléken található jelölések

	A készülék porálló, és 2 méterig vízálló.
	Veszélyes UVC sugárzás
	Fagy esetén szerelje le a készüléket.
	Törékeny, óvatosan kezelje. Vágási sérülések veszélye
	A készüléket ne dobja ki a háztartási hulladék közé.
	Olvassa el a használati útmutatót.

Kopóalkatrészek

- Szűrőközegek
- Járóegység
- UVC lámpa, kvarcűveg és a kvarcűveghez való O-gyűrű

Megsemmisítés

TUDNIVALÓ:



A készüléket nem szabad háztartási hulladékként ártalmatlanítani.

► A készüléket az erre szolgáló visszavételi rendszeren keresztül adja le ártalmatlanításra.

► A kábel levágásával tegye használhatatlanná a készüléket.

► Az UVC-lámpa ártalmatlanításához az erre kijelölt visszavételi helyeket használja.

A már nem használt szűrőhabok és tömítések a háztartási hulladékkal egy együtt leselejtezhetőek.

Garanciális feltételek

A PFG 2 év garanciát vállal a vásárlás dátumától bizonyítható anyag- és gyártási hibákra. A kopóalkatrészekre, mint pl. izzók stb. szintén nem terjed ki a garancia. A garanciavállalás feltétele az eredeti vásárlást igazoló bizonylat. A garancia megszűnik szakszerűtlen kezelés, a visszaélészerű használat által bekövetkezett elektromos vagy mechanikus sérülés, valamint az arra fel nem jogosított szervizek által végzett szakszerűtlen javítások miatt. Javítást csak a PFG vagy az általa felhatalmazott szervizek végezhetnek. Garanciaigény bejelentése esetén küldje el a reklamált készüléket vagy a meghibásodott alkatrészt a hiba leírásával és a vásárlást igazoló bizonylattal a Pfg-hez. A PFG fenntartja magának a szerelési költségek kiszámlázásának jogát. A PFG nem felel a szállításból keletkezett károkért. Ezeket azonnal a szállítóval szemben kell érvényesíteni. Bármilyen fajta további igény – kiváltképpen a következő károkat - kizárt. A garancia nem érinti a végfelhasználó kereskedővel szemben támasztott igényeit.

Oryginalna instrukcja. Instrukcja przynależy do urządzenia i wraz z nim musi zostać przekazana kolejnym użytkownikom.

⚠ OSTRZEŻENIE

- ▶ **Przed włożeniem rąk do wody należy odłączyć od sieci prądowej wszystkie urządzenia elektryczne znajdujące się w wodzie. W przeciwnym razie grożą ciężkie obrażenia a nawet śmiertelne w wyniku porażenia prądem.**
 - ▶ **Przed przystąpieniem do wykonywania czynności przy urządzeniu wyciągnąć wtyczkę sieciową.**
 - ▶ **Urządzenie może być używane przez dzieci od 8 lat i ponadto przez osoby o ograniczonych fizycznych i umysłowych zdolnościach, albo nie posiadających niezbędnego doświadczenia i wiedzy, gdy będą one pod nadzorem osoby odpowiedzialnej za bezpieczeństwo użytkownika tego urządzenia lub zostaną odpowiednio przez nią poinstruowane i poinformowane o wynikających stąd zagrożeniach. Dzieciom zabrania się zabawy z tym urządzeniem. Czyszczenie ani czynności serwisowe użytkownika nie mogą być wykonywane przez dzieci bez nadzoru osoby dorosłej.**
-

Przepisy bezpieczeństwa

Instalacja elektryczna zgodna z przepisami

- W stosunku do instalacji elektrycznych na zewnątrz budynków obowiązują specjalne przepisy. Wykonanie instalacji elektrycznej jest dozwolone tylko specjalistom elektrykom.
 - Specjalistą elektrykiem jest osoba, która w oparciu o swoje wykształcenie, wiedzę i doświadczenie jest uprawniona do wykonania instalacji elektrycznych na zewnątrz budynków. Ponadto potrafi rozpoznać możliwe zagrożenia i przestrzega regionalnych i krajowych norm, przepisów i zarządzeń.
 - W przypadku pytań i problemów należy zwrócić się do specjalisty elektryka.
- Urządzenie podłączyć tylko wtedy, gdy parametry elektryczne urządzenia i zasilania energią są zgodne.
- Urządzenie może być podłączane tylko do prawidłowo zainstalowanego gniazdka. Urządzenie musi być zabezpieczone poprzez urządzenie ochronne prądowe, ze znamionowym prądem upływowym wynoszącym maksymalnie 30 mA.
- Przedłużacze przewodów i rozdzielacze prądu (np. listwy z gniazdkami) muszą być przeznaczone do użytkowania na wolnym powietrzu (zabezpieczone przed rozpryskami wody).
- Chronić złącza wtykowe przed wilgocią.

Bezpieczna eksploatacja

- Nie używać tego urządzenia, gdy przewody elektryczne lub obudowa są uszkodzone.
- Nigdy nie użytkować lampy ultrafioletowej UVC poza obudową ani w uszkodzonej obudowie. Promieniowanie ultrafioletowe może spowodować oparzenie oczu lub skóry.
- Uszkodzonego przewodu podłączeniowego nie można wymienić. Urządzenie oddać do utylizacji.
- Nie podnosić ani nie ciągnąć urządzenia za przewód elektryczny.
- Przewody należy układać w sposób zabezpieczający je przed uszkodzeniami i tak, żeby uniknąć możliwości po-
tknięcia się o nie.
- Nigdy nie dokonywać przeróbek technicznych urządzenia na własną rękę.
- Przy urządzeniu wykonywać tylko te czynności, które są opisane w tej instrukcji.
- Należy stosować tylko oryginalne części zamienne i akcesoria.

Opis produktu

Przeгляд

<input type="checkbox"/> A	PondoReil 3000 UVC / 5000 UVC	Ilość
1	Obudowa filtra z pompą filtra i wstępnym urządzeniem klarującym UVC	1
2	Przegub kulisty z regulowanym wylotem (∅ 9 mm)	1
3	Rura teleskopowa, 2-częściowa, złożona z rury zewnętrznej i wewnętrznej	1
4	Stopniowana końcówka węża 12 mm, 19 mm, 25 mm	1
5	Uszczelka płaska do przegubu kulowego (2), wzgl. stopniowana końcówka węża (4)	1
6	Dysze	4

Właściwości

PondoReil 3000 UVC / 5000 UVC to pompa do efektów wodnych z funkcją filtrowania do stawów ogrodowych i gotowych basenów.

- Kompaktowy podzespół filtrujący z technologią UVC i 4 różnymi materiałami filtrującymi.
- Różnorodne dysze do atrakcyjnych efektów wodnych.
- Rura teleskopowa do zrównania dyszy z powierzchnią stawu.
- Osobno regulowane wyjście dla rzygaczy lub małych potoków.
- Indywidualne ustawianie ilości wody i wysokości fontanny.
- Posadowienie całkowicie pod powierzchnią wody - nie zakłóca optyki stawu.
- Optyczna kontrola działania urządzenia klarującego UVC.

Zastosowanie zgodne z przeznaczeniem

Wyrób opisywany w niniejszej instrukcji należy użytkować wyłącznie w następujący sposób:

- Do czyszczenia stawów ogrodowych.
- Do użytkowania z czystą wodą.
- Urządzenie użytkować tylko w warunkach zgodnych z danymi technicznymi. (→ Dane techniczne)

W stosunku do tego urządzenia obowiązują następujące ograniczenia:

- Urządzenie nie nadaje się do oświetlenia ogólnego, przewidziane jest jedynie do opisanego zastosowania.
- Nie użytkować w stawach kąpielowych.
- Nigdy nie używać do pompowania innych cieczy niż woda.
- Nigdy nie użytkować urządzenia bez przepływu wody.
- Nie nadaje się do celów rzemieślniczych ani przemysłowych.
- Nie użytkować połączeniu z chemikaliami, artykułami spożywczymi, substancjami łatwopalnymi lub wybuchowymi.

Ustawienie i podłączenie

Użytkowanie urządzenia jako pompy do wodotrysków

Należy postępować w sposób następujący:

B, C

1. Zmontować rurę teleskopową.
 - Rurę wewnętrzną włożyć do rury zewnętrznej i zabezpieczyć tulejką z kołnierzem.
2. Rurę teleskopową nałożyć na przegub kulisty.
 - Zawór regulacyjny na rurze teleskopowej i osobno regulowane wyjście na przegubie kulistym muszą znajdować się po przeciwległych stronach, aby na wyjściu przegubu kulistego mogła wypływać woda.
3. Nałożyć na rurę teleskopową i wkręcić pożądaną dyszę.
 - Niektóre dysze wymagają przekręcenia w celu dopasowania kształtu fontanny.
4. Przegub kulisty przykręcić do wyjścia pompy i dokręcić ręką.
5. Wyrównać pionowe ustawienie rury teleskopowej na przegubie kulistym.
6. Urządzenie ustawić poziomo w stawie na stabilnym, bezmułowym podłożu tak, aby było całkowicie zanurzone w wodzie.

- i** Poprzez regulowany wylot (∅ 9 mm) przy przegubie kulistym można opcjonalnie zasilać strumyk.

Użytkowanie urządzenia jako pompy do strumyka lub pompy filtrującej

Należy postępować w sposób następujący:

- B, E
- 1. Stopniowaną końcówkę węża z pierścieniem o-ring przykręcić do wyjścia pompy i dokręcić ręką.
- 2. Urządzenie ustawić poziomo w stawie na stabilnym, bezmułowym podłożu tak, aby było całkowicie zanurzone w wodzie.
- 3. Maksymalna głębokość ustawienia: 2 m poniżej lustra wody.

Rozruch

WSKAZÓWKA

Urządzenie ulegnie zniszczeniu, gdy zostanie podłączone do ściemniacza. Ono zawiera wrażliwe podzespoły elektryczne.

▶ Nie podłączać urządzenia do zasilania z regulacją napięcia.

Należy postępować w sposób następujący:

- F
- **Włączanie:** Wtyczkę sieciową włożyć do gniazdka.
 - Urządzenie włącza się natychmiast.
 - Lampka kontrolna świeci się.
- **Wyłączanie:** Wtyczkę sieciową wyjąć z gniazdka.

Ustawienia

- D
- Kręcić zaworem regulacyjnym chwytając za przedłużacz teleskopowy, aż do uzyskania wymaganego efektu wodnego.
- W razie potrzeby zaworem regulacyjnym przy przegubie kulistym nastawić wymagane natężenie przepływu wody.

Czyszczenie i konserwacja

Aby różne urządzenia mogły spełniać swoje funkcje, należy regularnie je czyścić i przeprowadzać opisane poniżej prace konserwacyjne. Cykl czyszczenia kieruje się stopniem zabrudzenia/obciążenia stawu ogrodowego. Przestrzegać wskazówek bezpieczeństwa i ostrzegawczych!

! OSTRZEŻENIE

Możliwość odniesienia ciężkich obrażeń i śmierci w wyniku porażenia prądem elektrycznym.

- ▶ Przed włożeniem rąk do wody należy odłączyć od sieci wszystkie urządzenia elektryczne znajdujące się w wodzie.
- ▶ Przed przystąpieniem do prac przy urządzeniu należy odłączyć urządzenie od sieci.

Czyszczenie obudowy

Otwieranie i czyszczenie obudowy

Należy postępować w sposób następujący:

- G, I
- 1. Odkręcić przegub kulowy, wzgl. stopniowaną końcówkę węża.
- 2. Po obu stronach ściągnąć o maks. 5° i zdjąć górną misę filtra.
- 3. Wyjąć gąbkę filtracyjną, urządzenie klarujące UVC, elementy biologicznie aktywne oraz worek ze żwirem.
- 4. Wyczyścić dolną i górną misę filtra szczotką i czystą wodą.
- 5. Wymyć media filtrujące (gąbki filtracyjne, elementy biologicznie aktywne i worek ze żwirem) pod bieżącą wodą.
 - Nie używać żadnych chemicznych środków czyszczących, ponieważ zabijają one mikroorganizmy w mediach filtrujących, co obniża ich zdolność filtracyjną.

Zamykanie obudowy

Należy postępować w sposób następujący:

- H, J
- 1. Elementy biologicznie aktywne i worek ze żwirem włożyć do dolnej misy filtra.
- 2. Włożyć do dolnej misy filtra drobną gąbkę filtrującą.
- 3. Włożyć do dolnej misy filtra urządzenie klarujące UVC oraz pompę.
- 4. Włożyć gąbkę filtracyjną do zawieszenia dolnej misy filtra.
- 5. Nałożyć górną misę filtra i naciskać do zaskoczenia klamer.
 - Przepust kabla z przewodem przyłączeniowym musi znajdować się w szczelinie na kabel dolnej misy filtra.

Wyczyścić pompę

W celu czyszczenia należy wyjąć pompę i wstępne urządzenie klarujące UVC z obudowy. (→ czyszczenie obudowy)
Należy postępować w sposób następujący:

K

1. Poluzować nakrętkę (pozostaje połączona z urządzeniem oczyszczającym z lampą ultrafioletową) i odciągnąć w dół pompę.
2. Pokrywę pompy obracać zgodnie z ruchem wskazówek zegara i zdjąć (uchwyt bagnetowy).
3. Wyciągnąć jednostkę wirnikową (mocowanie magnetyczne).
4. Oplukać wszystkie części. (Brak ilustracji)
5. Zmontować urządzenie, wykonując czynności opisane powyżej w odwrotnej kolejności.

Czyszczenie modułu z lampą UVC

W celu czyszczenia należy wyjąć pompę i wstępne urządzenie klarujące UVC z obudowy. (→ czyszczenie obudowy)

OSTROŻNIE

Promieniowanie ultrafioletowe lampy UVC może spowodować oparzenie oczu lub skóry.

- ▶ Nigdy nie użytkować lampy ultrafioletowej UVC poza obudową ani w uszkodzonej obudowie.
- ▶ Przed przystąpieniem do czynności serwisowych albo do wymiany lampy ultrafioletowej UVC należy odłączyć urządzenie od sieci prądowej.

OSTROŻNIE

Klosz kwarcowy i świetlówka ultrafioletowa UVC mogą ulec stłuczeniu i spowodować rany cięte.

- ▶ Wszelkie prace przy module czyszczącym z lampą ultrafioletową UVC należy zachować ostrożność, żeby nie doznać ran ciętych.
- ▶ Unikać wstrząsów, uderzeń i energicznych ruchów, żeby nie doszło do stłuczenia lampy.

Otworzyć i wyczyścić obudowę lampy ultrafioletowej

Należy postępować w sposób następujący:

L

1. Wcisnąć dźwignię z zaczepem przy głowicy urządzenia i aż do oporu obracać obudowę lampy ultrafioletowej w kierunku przeciwnym do ruchu wskazówek zegara.
2. Obudowę lampy ostrożnie zdjąć z głowicy urządzenia.
3. Wyczyścić ją pod bieżącą wodą. (Brak ilustracji)
4. Klosz kwarcowy skontrolować pod względem uszkodzeń i oczyścić z zewnątrz wilgotną ścierką. (Brak ilustracji)
5. Pierścień uszczelniający (oring) na głowicy urządzenia skontrolować pod względem uszkodzeń.

Zamknąć obudowę lampy ultrafioletowej

Należy postępować w sposób następujący:

M

1. Obudowę lampy ultrafioletowej ostrożnie umieścić na głowicy urządzenia w taki sposób, aby czop i rowek zamknięcia bagnetowego zażębiały się
2. Obudowę lampy ultrafioletowej obrócić do oporu zgodnie z ruchem wskazówek zegara i zatrzasać.

Wymiana świetlówki ultrafioletowej UVC

Wymienić lampę ultrafioletową najpóźniej po upływie 8000 roboczogodzin.

- W celu wymiany lampy ultrafioletowej należy wymontować urządzenie oczyszczające z lampą ultrafioletową i po zakończeniu pracy ponownie zamontować. (→ Czyszczenie urządzenia oczyszczającego z lampą ultrafioletową)
- Dozwolone jest stosowanie tylko takich lamp ultrafioletowych, których oznaczenie i podana moc pokrywa się z danymi na tabliczce znamionowej. (→ Dane techniczne)
- Przed zamontowaniem lampy ultrafioletowej sprawdzić klosz kwarcowy i pierścień uszczelniający pod względem uszkodzeń i w razie potrzeby wymienić je.

Należy postępować w sposób następujący:

N

1. Po usunięciu obudowy lampy ultrafioletowej wykręcić wkręt do blachy.
2. Nakrętkę odkręcić w kierunku przeciwnym do ruchu wskazówek zegara.
3. Klosz kwarcowy i pierścień uszczelniający (o-ring) wyciągnąć lekkim ruchem obrotowym z głowicy urządzenia.
4. Lampę ultrafioletową wyciągnąć i wymienić.
5. Klosz kwarcowy z pierścieniem uszczelniającym umieścić aż do oporu w głowicy urządzenia.
6. Śrubę zaciskającą dokręcić do oporu w kierunku zgodnym z ruchem wskazówek zegara.
7. Wkręcić i dokręcić wkręt do blachy.
8. Zamknąć obudowę lampy ultrafioletowej (→ Czyszczenie urządzenia oczyszczającego z lampą ultrafioletową)

Magazynowanie / Przechowywanie w okresie zimowym

Wyłączyć urządzenie przy temperaturze wody poniżej +4°C lub najpóźniej przed oczekiwanym mrozem.

- Jak tylko jest to możliwe, pozostawić resztę wody w urządzeniu, w węzach, rurociągach i przyłączach.
- Urządzenie należy przechowywać w miejscu suchym i nienarażonym na działanie mrozu.







Usuwanie usterek

Usterka	Możliwa przyczyna	Środki zaradcze
Urządzenie nie pracuje.	Brak napięcia sieciowego	Sprawdzić napięcie sieciowe
Niewystarczająca wydajność wzgl. wysokość fontanny lub nieregularny strumień wody Woda nie jest klarowna	Za mocno zakręcony regulator przepływu	Ustawić regulator przepływu
	Zatkana dysza	Odkręcić i wyczyścić wkładkę dyszy
	Za duże opory przepływu w przewodach	Zredukować długość węży do niezbędnego minimum, ułożyć je w miarę prosto
	Zatkane otwory wlotu	Oczyszczyć obudowę
	Zabrudzone elementy filtracyjne	Oczyszczyć media filtracyjne
	Zespół wirnika zablokowany	Wyczyścić zespół wirnika
	Staw bardzo mocno zabrudzony.	Usunąć wodorosty i liście ze stawu, wymienić wodę
	Zanieczyszczony klosz kwarcowy	Wymontować wstępne urządzenie klarujące UVC i wyczyścić szkło kwarcowe
Lampa ultravioletowa UVC nie świeci się	Przeprzana lampa ultravioletowa UVC Czujnik temperatury odłączył lampę ultravioletową UVC	Po ochłodzeniu lampa ultravioletowa UVC włącza się znów automatycznie
	Wadliwa świetlówka UVC	Wymiana świetlówki UVC
	Świetlówka UVC nie jest prawidłowo włożona w oprawę	Włożyć prawidłowo świetlówkę UVC w oprawę
Urządzenie wyłącza się po krótkim czasie pracy	Zbyt wysoka temperatura wody	Przestrzegać maksymalnej temperatury wody +35 °C

Dane techniczne

Zakres		PondoReil 3000 UVC	PondoReil 5000 UVC
Napięcie znamionowe	V AC	230	230
Częstotliwość sieci	Hz	50	50
Pobór mocy	W	20	35
Typ lampy UVC		7 W TC-S (UV-C)	9 W TC-S (UV-C)
Przyłącze strony tłocznej		G½	G½
Maksymalna wydajność pompy	l/h	600	1100
Maksymalna głębokość zanurzenia	m	2	2
Maksymalna wysokość pompowania	m	1,3	2,3
Maksymalna objętość stawu, bez ryb	l	3000	5000
Maksymalna objętość stawu, z rybami	l	1500	2500
Dozwolona temperatura wody	°C	+4 ... +35	+4 ... +35
Długość kabla sieciowego	m	10	10
Wymiary bez przyłączy (D × S × W)	mm	250 × 185 × 160	380 × 290 × 160
Masa	kg	3,3	4,5

Symbole na urządzeniu

IP68 	Urządzenie jest pyłoszczelne i wodoszczelne do głębokości 2 m
	Niebezpieczne promieniowanie ultrafioletowe
	W razie mrozu należy wymontować urządzenie
	Łamliwe części, postępować ostrożnie. Niebezpieczeństwo skałeczenia
	Nie wyrzucać urządzenia do zwykłych odpadów komunalnych
	Przeczytaj instrukcję użytkowania

Części ulegające zużyciu

- Media filtracyjne
- Jednostka wirnikowa
- Lampa ultrafioletowa, klosz kwarcowy i uszczelka typu o-ring dla klosza kwarcowego

Usuwanie odpadów

WSKAZÓWKA



Urządzenia nie wolno wyrzucać do pojemnika na odpady komunalne.

- ▶ Urządzenie należy oddać w wyznaczonym punkcie zbiórki surowców wtórnych.
- ▶ Przed przystąpieniem do utylizacji należy odciąć przewód zasilający urządzenia.

▶ Światłówkę UVC należy oddać do utylizacji poprzez przewidziany do tego system zwrotów. Zużyte pianki filtracyjne i uszczelki mogą być utylizowane razem z odpadami domowymi.

Warunki gwarancji

PfG udziela 2-letniej gwarancji licząc od daty zakupu, na wypadek wystąpienia udowodnionych wad materiałowych i produkcyjnych. Części ulegające zużyciu, jak np. akcesoria świetlne, nie są objęte gwarancją. Warunkiem uzyskania świadczeń z tytułu gwarancji jest przedłożenie dowodu zakupu. Udzielona gwarancja wygasa w przypadku nieprawidłowej obsługi, uszkodzeń elektrycznych lub mechanicznych na skutek zastosowania sprzecznego z przeznaczeniem, a także nieprawidłowo wykonanych napraw przez nieautoryzowane warsztaty. Do przeprowadzania napraw jest upoważniony tylko PfG lub warsztat autoryzowany przez PfG. W razie zgłoszenia roszczeń z tytułu gwarancji należy przelać - na zasadach franco siedziba PfG - zakwestionowane urządzenie lub wadliwą część wraz z dołączonym opisem wady i dowodem zakupu. PfG zastrzega sobie prawo do wystawienia rachunku za koszty montażu. PfG nie ponosi odpowiedzialności za szkody transportowe. Stwierdzone szkody muszą zostać niezwłocznie zgłoszone i przejęte przez przewoźnika. Wszelkiego rodzaju dalsze roszczenia, a szczególnie za szkody będące następstwem, są wykluczone. Niniejsza gwarancja nie obejmuje roszczeń odbiorcy końcowego w stosunku do sprzedawcy.

Původní návod. Návod je součástí přístroje a musí být předán případnému dalšímu uživateli společně s přístrojem.

! VAROVÁNÍ

- ▶ Dříve než sáhnete do vody, odpojte všechny elektrické přístroje od elektrického proudu. V opačném případě hrozí vážné nebo smrtelné úrazy následkem zasažení elektrickým proudem.
- ▶ Před zahájením prací na zařízení odpojte elektrickou zástrčku.
- ▶ Tento přístroj smí používat děti od 8 let a osoby se sníženými tělesnými, sensorickými nebo mentálními schopnostmi nebo s nedostatečnými zkušenostmi a znalostmi pouze v případě, že jsou pod dohledem, nebo že jsou poučeny o bezpečném používání přístroje a chápou nebezpečí, která z tohoto použití vyplývají. Děti si nesmí s přístrojem hrát. Čištění a uživatelská údržba nesmí být prováděna dětmi bez dozoru.

Bezpečnostní pokyny

Elektrická instalace podle předpisů

- Na elektroinstalaci ve venkovním prostředí se vztahují zvláštní předpisy. Elektroinstalaci smí provést výhradně elektrikář.
 - Elektrikář má z důvodu svého odborného vzdělání, znalostí a zkušeností kvalifikaci a smí provádět elektroinstalační práce ve venkovním prostředí. Elektrikář dokáže rozpoznat možná rizika a zajistí dodržení místních a národních norem, předpisů a ustanovení.
 - S případnými otázkami a potížemi se obraťte na kvalifikovaného elektrikáře.
- Přístroj zapojujte pouze tehdy, shodují-li se elektrické údaje přístroje s údaji elektrického napájení.
- Přístroj připojujte pouze do zásuvky instalované v souladu s předpisy. Přístroj musí být zajištěn pomocí ochranného zařízení chybného proudu s reakčním proudem maximálně 30 mA.
- Prodlužovací vedení a elektrický rozvaděč (např. zásuvkový systém) musí být určeny k užití ve venkovním prostředí (odstřikující voda).
- Chraňte konektorové spoje před vlhkostí.

Bezpečný provoz

- Nepoužívejte přístroj, pokud jsou poškozeny elektrické vodiče nebo kryt.
- Nikdy nepoužívejte UVC zářivku mimo kryt nebo v poškozeném krytu. Ultrafialové záření může popálit pokožku a oči.
- Poškozený přívodní kabel nelze vyměnit. Zlikvidujte přístroj.
- Přístroj nepřenašejte ani netahejte za elektrické vodiče.
- Pokládejte vodiče tak, aby byly chráněny před poškozením a nikdo o ně nemohl zakopnout.
- Nikdy neprovádějte technické změny na přístroji.
- Provádějte na přístroji pouze činnosti, popisované v tomto návodu.
- Používejte pouze originální náhradní díly a příslušenství.

Popis výrobku

Přehled

<input type="checkbox"/> A	PondoReil 3000 UVC / 5000 UVC	Počet
1	Pouzdro filtru s filtračním čerpadlem a UVC čističem	1
2	Kulový kloub s regulovatelným vyústěním (Ø 9 mm)	1
3	Teleskopická trubka, 2dílné, skládající se z vnější a vnitřní trubky	1
4	Stupňovitá hadicová koncovka, 12 mm, 19 mm, 25 mm	1
5	Ploché těsnění pro kulový kloub (2) nebo stupňovitou hadicovou koncovku (4)	1
6	Trysky	4

Vlastnosti

PondoReil 3000 UVC / 5000 UVC je vodotryskové čerpadlo s filtrační funkcí pro zahradní jezírka a montované bazény.

- Kompaktní filtrační jednotka s technologií UVC a 4 různými filtračními materiály.
- Různé trysky pro atraktivní vodotrysky.
- Teleskopická trubka pro přizpůsobení trysky hladině rybníka.
- Samostatně nastavitelný výstup pro ovládání vodotrysků nebo potůčků.
- Individuální nastavení množství vody a výšky fontány.
- Instalace zcela pod vodou – vzhled jezírka zůstává nerušený.
- Ovládání optické funkce UVC čističe.

Použití v souladu s určeným účelem

Výrobek, popsaný v tomto návodu, používejte pouze následujícím způsobem:

- K čištění zahradních jezírek.
- Pro provoz s čistou vodou.
- Používejte přístroj při dodržení technických údajů. (→ Technické údaje)

Pro přístroj platí následující omezení:

- Tento výrobek není vhodný pro obecné osvětlení, ale je určen pouze k popsanému účelu použití.
- Nepoužívat ve vodách určených pro plavání.
- Nikdy nepoužívejte jiné kapaliny než vodu.
- Nikdy neprovozujte bez průtoku vody.
- Nepoužívat pro komerční nebo průmyslové účely.
- Nepoužívat ve spojení s chemikáliemi, potravinami, lehce zápalnými nebo výbušnými látkami.

Instalace a připojení

Provoz jako vodotryskové čerpadlo

Postupujte následovně:

B, C

1. Sestavte teleskopickou trubku.
 - Vnitřní trubku nasadte do vnější trubky a zajistěte svrchním krytem.
2. Nasadte teleskopickou trubku na kulový kloub.
 - Regulační ventil na teleskopické trubce a samostatně nastavitelný vývod na kulovém kloubu musí být proti sobě, aby voda mohla vytékat na výstupu kulového kloubu.
3. Požadovanou trysku nasadte do teleskopické trubky a zašroubujte ji.
 - Chcete -li upravit tvar fontány, musíte některé trysky otočit.
4. Kulový kloub našroubujte na výstup čerpadla a ručně utáhněte.
5. Teleskopickou trubku umístěte kolmo nad kulový kloub.
6. Přístroj umístěte v jezírku na vodorovný a pevný podklad nepokrytý bahnem tak, aby byl zcela ponořen ve vodě.

-  Prostřednictvím samostatně regulovatelného výstupu (Ø 9 mm) na kulovém kloubu lze napájet potůček.

Provoz jako čerpadlo potůčku nebo filtrační čerpadlo

Postupujte následovně:

B, E

1. Stupňovitou hadicovou koncovku s O kroužkem našroubujte na výstup čerpadla a ručně utáhněte.
2. Přístroj umístěte v jezírku na vodorovný a pevný podklad nepokrytý bahnem tak, aby byl zcela ponořen ve vodě.
3. Maximální hloubka instalace: 2 m pod hladinou vody.

Uvedení do provozu

UPOZORNĚNÍ

Přístroj se zničí, pokud se bude provozovat se stmívačem. Obsahuje citlivé elektrické součásti.

► Přístroj nepřipojujte ke stmívatelnému zdroji proudu.

Postupujte následovně:

F

- **Zapnutí:** Zapojte síťovou zástrčku do zásuvky.
 - Přístroj se okamžitě zapne.
 - Kontrolka svítí.
- **Vypnutí:** Odpojte síťovou zástrčku ze zásuvky.

Nastavení

D

- Otáčejte regulační ventil na teleskopickém prodloužení, dokud nedosáhnete požadovaného vzhledu vodotrysku.
- Případně otáčejte regulační ventil na kulovém kloubu, dokud nedosáhnete požadovaného průtoku.

Čištění a údržba

Aby různé přístroje správně fungovaly, musí se pravidelně provádět níže popsané čištění a údržba. Cykly čištění se řídí znečištěním/zátěží zahradního rybníku. Dodržujte výstražné a bezpečnostní pokyny!

VAROVÁNÍ

Může dojít k vážnému zranění nebo usmrcení elektrickým proudem.

- Dříve než sáhnete do vody, odpojte všechny elektrické přístroje od elektrické sítě.
- Před zahájením práce na přístroji jej odpojte od elektrické sítě.

Čištění krytu

Otevření a čištění krytu

Postupujte následovně:

G, I

1. Odšroubujte kulový kloub nebo stupňovité hadicové hrdlo.
2. Stáhněte svorky na obou stranách o max. 5° a sejměte horní misku filtru.
3. Odstraňte filtrační pěnu, UVC čistič, plošné bioprvky a vak s pískem.
4. Vyčistěte spodní misku filtru a horní misku filtru kartáčem pod čistou vodou.
5. Filtrační média (filtrační pěny, plošné bioprvky a vak s pískem) vypláchněte pod tekoucí vodou.
 - Nepoužívejte chemické čisticí prostředky, protože zabíjejí mikroorganismy ve filtračních médiích a tím snižují výkon filtru.

Zavření krytu

Postupujte následovně:

H, J

1. Umístěte plošné bioprvky a vak s pískem do spodní misky filtru.
2. Umístěte jemnou filtrační pěnu do spodní misky filtru.
3. Umístěte UVC čistič s čerpadlem do spodní misky filtru.
4. Umístěte filtrační pěnu do držáku spodní misky filtru.
5. Nasaďte horní misku filtru a zatlačte ji dokud svorky nezapadnou na své místo.
 - Kabelový vstup s přípojovacím kabelem musí sedět v kabelové štěrbíně spodní misky filtru.

Vyčistit čerpadlo

Pro čištění je nutné čerpadlo a UVC čistič vyjmout z krytu. (→ Čištění krytu)

Postupujte následovně:

K

1. Uvolněte převlečnou matici (zůstane spojena s předčišťovacím přístrojem UVC) a stáhněte čerpadlo dolů.
2. Otočte víkem čerpadla proti směru hodinových ručiček a sejměte (bajonetový uzávěr).
3. Vytáhněte jednotku oběžného kola (magnetický držák).
4. Všechny díly opláchněte. (Není zobrazeno)
5. Přístroj sestavte v opačném pořadí.

Vyčištění UVC čističe

Pro čištění je nutné čerpadlo a UVC čistič vyjmout z krytu. (→ Čištění krytu)

POZOR

Ultrafialové záření zářivky UVC může popálit oči a pokožku.

- ▶ Nikdy nepoužívejte UVC zářivku mimo kryt nebo v poškozeném krytu.
- ▶ Před zahájením údržby nebo před výměnou UVC zářivky odpojte zařízení od elektrické sítě.

POZOR

Křemíkové sklo a UVC zářivka se mohou rozbít a způsobit řezná poranění.

- ▶ Veškeré práce provádějte opatrně na UVC čističi, aby nedošlo k pořezání.
- ▶ Vyhnete se otřesům, nárazům a hektickým pohybům, aby nedošlo k rozbítí skla.

Otevření a čištění vodního krytu UVC

Postupujte následovně:

L

1. Zatlačte na jazýčkovou západku na hlavě přístroje a pak otáčejte vodním krytem UVC proti směru hodinových ručiček až nadoraz.
2. Opatrně sejměte vodní kryt z hlavy přístroje.
3. Očistěte vodní kryt pod tekoucí vodou. (Není zobrazeno)
4. Křemenné sklo zkontrolujte na poškození a zevnějšku očistěte vlhkým hadříkem. (Není zobrazeno)
5. Zkontrolujte na hlavě přístroje O-kroužek na poškození.

Uzavření vodního krytu UVC

Postupujte následovně:

M

1. Nasuňte opatrně vodní kryt UVC na hlavu přístroje tak, aby čep a drážka bajonetového uzávěru do sebe zapadly
2. Vodní kryt UVC otáčejte ve směru hodinových ruček až na doraz a nechte zaskočit.

Výměna UVC zářivky

UVC zářivku vyměňte nejpozději po 8000 provozních hodinách.

- Pro výměnu UVC zářivky vymontujte předčišťovací zařízení UVC a po skončení práce je zase namontujte. (→ Vyčistěte předčišťovací zařízení UVC)
- Používejte jen zářivky, jejichž označení a údaje o výkonu souhlasí s údaji na typovém štítku. (→ Technické údaje)

Před montáží zářivky UVC zkontrolujte křemíkové sklo a O-kroužek na poškození a případně je vyměňte.

Postupujte následovně:

N

1. Po odstranění vodního krytu UVC vyšroubujte plechový šroub.
2. Vytočte převlečnou matici proti směru hodinových ručiček z hlavy přístroje.
3. Lehkým otáčivým pohybem stáhněte křemenné sklo a O-kroužek z hlavy přístroje.
4. Vytáhněte a vyměňte zářivku UVC.
5. Vsaďte křemenné sklo s O-kroužkem až na doraz do hlavy přístroje.
6. Upínací šroub pevně utáhněte ve směru hodinových ručiček až nadoraz.
7. Zašroubujte a utáhněte samořezný šroub do plechu.
8. Uzavření vodního krytu UVC. (→ Čištění předčišťovacího zařízení UVC)

Uložení/zazimování

Při teplotách vody pod +4 °C nebo nejpozději tehdy, když se očekávají mrazy, musíte zařízení vyřadit z provozu.

- Vypusťte co nejvíce zbytkové vody ze zařízení, hadic, potrubí a přípojek.
- Přístroj osušte a uskladněte chráněný před mrazem.







Odstraňování poruch

Porucha	Možná příčina	Náprava
Přístroj neběží	Není přítomno síťové napětí	Zkontrolujte síťové napětí
Výkon čerpadla resp. výška fontány nedostatečné nebo nepravdělné, Voda není čirá	Regulátor průtoku je příliš uzavřený	Nastavit regulátor průtoku
	Tryska je ucpaná	Vyšroubujte a vyčistěte tryskovou trubici
	Příliš velké ztráty ve vedeních	Zredukovat délku hadic a spojovacích dílů na minimum, hadice vést pokud možno přímo
	Vstupní otvory ucpané	Vyčistit kryt
	Filtrační média nejsou znečištěná	Vyčistit filtrační média
	Rotor je zablokovaný	Vyčistěte rotorovou jednotku
	Jezírko je extrémně znečištěné	Odstraňte řasy a listy z jezírka, vyměňte vodu
UVC zářivka nesvítí	Křemenné sklo je znečištěné	Demontujte předřadný přístroj UVC a vyčistěte křemenné sklo
	UVC zářivka se přehřívá. Kontrolní čidlo teploty vypne UVC zářivku	Po ochlazení se UVC zářivku automaticky sám zapne
	UVC zářivka je defektní	Vyměňte UVC zářivku
Přístroj se po krátké době chodu vypne	UVC zářivka nesedí správně v objímce	Zatlačte správně do objímky UVC zářivku
	Teplota vody je příliš vysoká	Dodržte maximální teplotu vody +35 °C

Technické údaje

Oblast		PondoRel 3000 UVC	PondoRel 5000 UVC
Jmenovité napětí	V AC	230	230
Frekvence sítě	Hz	50	50
Příkon	W	20	35
Typ UVC zářivky		7 W TC-S (UV-C)	9 W TC-S (UV-C)
Přípojka, strana výtaku		G½	G½
Maximální dodávaný výkon čerpadla	l/h	600	1100
Maximální hloubka ponožení	m	2	2
Maximální čerpací výška	m	1,3	2,3
Maximální objem jezírka, bez ryb	l	3000	5000
Maximální objem jezírka s rybami	l	1500	2500
Přípustná teplota vody	°C	+4 ... +35	+4 ... +35
Délka síťového přívodního kabelu	m	10	10
Rozměry bez přípojek (d × š × v)	mm	250 × 185 × 160	380 × 290 × 160
Hmotnost	kg	3,3	4,5

Symbyly na přístroji

IP68 	Přístroj je prachotěsný a vodotěsný do 2 m.
	Nebezpečné UVC záření.
	Za mrazivého počasí přístroj odinstalujte
	Křehké, s přístrojem zacházejte opatrně. Nebezpečí fyzických zranění
	Nelikvidujte přístroj v běžném komunálním odpadu.
	Přečtěte si návod k použití

Súčásti podliehajúce opotrebeniu

- Filtermedien
- Rotor
- UVC zářivka, křemenné sklo a O-kroužek pro křemenné sklo

Likvidace

UPOZORNĚNÍ



Toto zařízení nesmí být likvidováno společně s domovním odpadem.

- ▶ Likvidujte zařízení ve sběrném dvoře.
- ▶ Předtím znemožněte další použití zařízení odříznutím kabelů.

- ▶ Likvidujte UVC zářivku prostřednictvím příslušného recyklačního systému.
- Filtrační pěna a těsnění nesmí být likvidovány společně s domovním odpadem.

Záruční podmínky

PfG poskytuje záruku 2 roky od data prodeje na prokazatelné materiálové a výrobní vady. Záruka se nevztahuje na díly podléhající opotřebení, jako jsou např. osvětlovací prostředky atd. Předpokladem pro záruční plnění je předložení dokladu o koupi. Nárok na záruku zaniká při nesprávné manipulaci, elektrickém nebo mechanickém poškození nesprávným používáním a při neodborných opravách, prováděných neautorizovanými dílnami. Opravy smějí být prováděny jen firmou PfG nebo firmou PfG autorizovanými opravami. Při uplatnění záručního nároku zašlete reklamovaný přístroj nebo defektní součástku s popisem závady a dokladem o koupi na vlastní náklady firmě PfG. PfG si vyhrazuje právo účtovat montážní náklady. PfG neručí za škody vzniklé při transportu. Tyto musí být neprodleně uplatněny vůči dopravci. Další nároky jakéhokoli druhu, zvláště následné škody, jsou vyloučeny. Touto zárukou nejsou dotčeny nároky konečného zákazníka vůči prodejci.

Originálny návod. Návod patrí k prístroju a musí sa odovzdať ďalej spolu s ním.

! VÝSTRAHA

- ▶ Odpojte všetky elektrické prístroje vo vode od elektrickej siete, skôr ako siahnete do vody. V opačnom prípade hrozia ťažké zranenia alebo smrť elektrickým prúdom.
 - ▶ Pred prácou s prístrojom vytiahnite sieťovú zástrčku zo zásuvky.
 - ▶ Tento prístroj môžu používať deti staršie ako 8 rokov a osoby so zníženými fyzickými, zmyslovými alebo mentálnymi schopnosťami alebo s nedostatočnými skúsenosťami a znalosťami, keď sú pod dohľadom alebo boli poučené o bezpečnom používaní prístroja a pochopili nebezpečenstvá, ktoré z toho vyplývajú. Deti sa s prístrojom nesmú hrať. Deti nesmú vykonávať čistenie a používateľskú údržbu.
-

Bezpečnostné pokyny

Elektrická inštalácia podľa predpisov

- Pre elektrickú inštaláciu vo vonkajšej oblasti platia osobitné predpisy. Elektrickú inštaláciu smie vykonať len kvalifikovaný elektrikár.
 - Kvalifikovaný elektrikár je kvalifikovaný na základe svojho odborného vzdelania, poznatkov a skúseností a smie vykonávať elektrickú inštaláciu vo vonkajšej oblasti. Dokáže rozpoznať možné nebezpečenstvá a dodržiavať regionálne a vnútroštátne normy, predpisy a ustanovenia.
 - Pri otázkach a problémoch sa obráťte na kvalifikovaného elektrikára.
- Prístroj pripájajte iba vtedy, ak sa zhodujú elektrické údaje prístroja a jeho napájania.
- Prevádzkujte prístroj len na zásuvke, inštalovanej podľa predpisov. Prístroj musí byť zabezpečený ochranným zariadením proti chybnému prúdu s s nameraným chybným prúdom, ktorý nie je väčší než 30 mA.
- Predlžovacie rozvody a rozdeľovač prúdu (napr. lišty so zásuvkami) musia byť vhodné na používanie v vonku (chránené pred striekajúcou vodou).
- Zástrčkové spoje chráňte pred vlhkosťou.

Bezpečná prevádzka

- Nepoužívajte prístroj, ak sú elektrické vedenia alebo kryty poškodené.
- Nikdy neprevádzkujte UVC žiarovku bez krytu alebo v poškodenom kryte. Ultrafialové žiarenie môže spáliť pokožku alebo oči.
- Poškodené pripojovacie vedenia sa nedajú nahradiť. Prístroj zlikvidujte.
- Prístroj nenoste ani neťahajte za elektrické vedenie.
- Vedenia pokladajte tak, aby boli chránené pred poškodeniami a aby o ne nemohol nikto zakopnúť.
- Nikdy na prístroji nevykonávajte technické zmeny.
- Na prístroji vykonávajte iba činnosti, ktoré sú popísané v tomto návode.
- Používajte len originálne náhradné diely príslušenstvo.

Popis výrobku

Prehľad

<input type="checkbox"/> A	PondoReil 3000 UVC / 5000 UVC	Počet
1	Teleso filtra s filtračným čerpadlom a UVC odkaľovacím prístrojom	1
2	Guľový kĺb s regulovateľným výstupom (Ø 9 mm)	1
3	Teleskopická trubica, 2-dielna, zložená z vonkajšej a vnútornej trubice	1
4	Stupňovité hadicové hrdlo, 12 mm, 19 mm, 25 mm	1
5	Ploché tesnenie pre guľový kĺb (2), príp. stupňovité hadicové hrdlo (4)	1
6	Trysky	4

Vlastnosti

PondoReil 3000 UVC / 5000 UVC je vodostrekové čerpadlo s filtračnou funkciou pre záhradné jazierka a bazény.

- Kompaktná filtračná jednotka s UVC technológiou a 4 rôznymi filtračnými materiálmi.
- Rôzne dýzy pre atraktívne vodostreky
- Teleskopická trubica na prispôsobenie dýzy hladine jazierka.
- Osobitne regulovateľný výstup na prevádzkovanie vodostrekov alebo malých potôčikov.
- Individuálne nastavenie množstva vody a výšky fontány.
- Inštalácia kompletne pod vodou – vzhľad jazierka zostane neporušený.
- Optická funkčná kontrola UVC čistiaceho prístroja.

Použitie v súlade s určeným účelom

Výrobok opísaný v tomto návode používajte výlučne týmto spôsobom

- Na čistenie záhradných jazierok.
- Pre prevádzku s čistou vodou.
- Prístroj prevádzkujte len pri dodržiavaní technických údajov. (→ Technické údaje)

Pro prístroj platia nasledujúce obmedzenia:

- Tento výrobok nie je určený na všeobecné osvetlenie, ale len na opísaný účel použitia.
- Nepoužívať vo vodách určených pre plávanie.
- Nikdy neprevádzkujte s inými kvapalinami ako je voda.
- Nikdy neprevádzkujte bez prietoku vody.
- Nepoužívať pre komerčné alebo priemyslové účely.
- Nepoužívať v spojení s chemikáliami, potravinami, ľahko zápalnými alebo výbušnými látkami.

Inštalácia a pripojenie

Prevádzka ako vodotryskové čerpadlo:

Postupujte nasledovne:

B, C

1. Zmontujte teleskopickú trubicu.
 - Vnútornú trubicu nasadíte do vonkajšej trubice a zaistíte vrchným krytom.
2. Teleskopickú trubicu nasadíte na guľový kĺb.
 - Regulačný ventil na teleskopickú trubicu a osobitne regulovateľný výstup na guľovom kĺbe musia smerovať proti sebe, aby cez výstup guľového kĺbu mohla vytekať voda.
3. Zasuňte a zaskrutkujte požadovanú dýzu do teleskopickú trubicu.
 - Niektoré dýzy musíte zaskrutkovať, aby sa prispôbil tvar fontány.
4. Guľový kĺb naskrutkujte na výstup čerpadla a a ručne zatiahnite.
5. Teleskopickú trubicu umiestnite kolmo nad guľový kĺb.
6. Prístroj nainštalujte v jazierkuodorovne na pevný podklad nepokrytý bahnom tak, aby bol úplne ponorený vo vode.

-  Cez osobitne regulovateľný výstup (Ø 9 mm) na guľovom kĺbe je možné voliteľne zásobovať potôčik.

Prevádzka ako čerpadlo potôčika alebo ako filtračné čerpadlo

Postupujte nasledovne:

B, E

1. Stupňovité hadicové hrdlo s O-krúžkom naskrutkujte na výstup čerpadla a ručne zatiahnite.
2. Prístroj nainštalujte v jazierku vodorovne na pevný podklad nepokrytý bahnom tak, aby bol úplne ponorený vo vode.
3. Maximálna hĺbka inštalácie: 2 m pod vodnou hladinou.

Uvedenie do prevádzky

UPOZORNENIE

Prístroj sa zničí ak sa prevádzkuje s regulátorom. Obsahuje citlivé elektrické súčiastky.

- ▶ Nepripájajte prístroj k zdroju prúdu s regulovateľnou intenzitou napájania.

Postupujte nasledovne:

F

- **Zapnutie:** Zasuňte sieťovú zástrčku do zásuvky.
 - Prístroj sa okamžite zapne.
 - Kontrolka svieti.
- **Vypnutie:** Vytiahnite sieťovú zástrčku zo zásuvky.

Nastavenia

D

- Otáčajte regulačným ventilom na teleskopickom predĺžení, kým nevznikne požadovaný tvar vodotrysku.
- Prípadne otáčajte regulačným ventilom na guľovom kĺbe, kým nedosiahnete požadované prietokové množstvo.

Čistenie a údržba

Aby mohli rôzne prístroje plniť svoju funkciu, musia sa pravidelne vykonávať následne popísané čistiace a údržbové opatrenia. Čistiaci cyklus sa riadi podľa znečistenia/zatáženia záhradného jazierka. Dodržujte varovné a bezpečnostné pokyny!

⚠ VÝSTRAHA

Možné sú ťažké poranenia alebo smrť v dôsledku zásahu elektrickým prúdom.

- ▶ Odpojte všetky elektrické prístroje vo vode od elektrickej siete, skôr ako siahnete do vody.
- ▶ Odpojte prístroj od elektrickej siete, skôr ako začnete s prácami na prístroji.

Vyčistenie krytu

Otvorenie a vyčistenie krytu

Postupujte nasledovne:

G, I

1. Odskrutkujte guľový kĺb, príp. stupňovité hadicové hrdlo.
2. Na oboch stranách uvoľnite svorky o max. 5° a vyberte hornú miskú filtra.
3. Vyberte filtračnú penu, UVC čistič, plošné bioprvky a vak so štrkom.
4. Vyčistite spodnú a hornú miskú filtra kefou pod čistou vodou.
5. Filtračné médiá (filtračné peny, plošné bioprvky a vak so štrkom) vyčistíte pod tečúcou vodou.
 - Nepoužívajte žiadne chemické čistiace prostriedky, lebo v ich dôsledku sa usmrtia mikroorganizmy vo filtračných médiách, čím sa zníži filtračný výkon.

Zatvorenie telesa

Postupujte nasledovne:

H, J

1. Vložte plošné bioprvky a vak so štrkom do spodnej misky filtra.
2. Jemnú filtračnú penu vložte do spodnej misky filtra
3. Vložte UVC čistič s čerpadlom do spodnej misky filtra.
4. Vložte filtračnú penu do držiaka spodnej misky filtra.
5. Osadte hornú miskú filtra a zatlačte, kým svorky nezapadnú.
 - Káblová priechodka s prípojným vedením sa musia nachádzať v káblovej drážke spodnej misky filtra.

Vyčistiť čerpadlo

Na čistenie sa musí čerpadlo a UVC odkaľovací prístroj vybrať z krytu. (→ Vyčistenie krytu)

Postupujte nasledovne:

K

1. Uvoľnite prevlečnú maticu (zostane spojená s odkaľovacím prístrojom UVC) a čerpadlo stiahnite nadol.
2. Kryt čerpadla otáčajte proti smeru hodinových ručičiek a odstráňte ho (bajonetový uzáver).
3. Vytiahnite obežnú jednotku (magnetický držiak).
4. Všetky diely opláchnite. (Bez zobrazenia)
5. Prístroj poskladajte v opačnom poradí pracovných krokov.

Čistenie UVC čističa

Na čistenie sa musí čerpadlo a UVC odkaľovací prístroj vybrať z krytu. (→ Vyčistenie krytu)

POZOR

Ultrafialové žiarenie UVC žiarovky môže spôsobiť popálenie očí alebo pokožky.

- ▶ Nikdy neprevádzkujte UVC žiarovku bez krytu alebo v poškodenom kryte.
- ▶ Pred začatím údržbových prác alebo pred výmenou UVC žiarovky oddel'te prístroj od siete.

POZOR

Kremičité sklo a UVC lampa sa môžu rozbiť a spôsobiť reznú poranenia.

- ▶ Všetky práce na UVC čističi vykonávajte opatrne, aby ste predišli rezným zraneniam.
- ▶ Zabráňte otrasom, nárazom a prudkým pohybom, aby ste zabránili rozbitiu skla.

Otvorenie a čistenie vodného telesa UVC

Postupujte nasledovne:

L

1. Stlačte jazyčkovú západku na hlave prístroja a následne vodné teleso UVC otáčajte proti smeru hodinových ručičiek až na doraz.
2. Vodné teleso opatrne odoberte z hlavy prístroja.
3. Vodné teleso vyčistíte pod tečúcou vodou. (Bez zobrazenia)
4. Skontrolujte poškodenie kremičitého skla a zvonku ho očistíte vlhkou handričkou. (Bez zobrazenia)
5. Skontrolujte poškodenia O-krúžku na hlave prístroja.

Zatvorenie vodného telesa UVC

Postupujte nasledovne:

M

1. Vodné teleso UVC opatrne nasuňte na hlavu prístroja tak, aby čap a drážka bajonetového uzáveru do seba zapadali.
2. Vodné teleso UVC otáčajte v smere hodinových ručičiek až na doraz a nechajte ho zaklapnúť.

Výmena UVC lampy

UVC žiarovku vymeňte najneskôr po 8 000 prevádzkových hodinách.

- Pre výmenu UVC žiarovky vymontujte odkaľovací prístroj UVC a po ukončení práce ho znovu namontujte. (→ čistenie odkaľovacieho prístroja UVC)
- Používajte len žiarovky, ktorých označenie a údaje o výkone súhlasia s údajmi na typovom štítku. (→ Technické údaje)
- Pred montážou UVC žiarovky skontrolujte prípadné poškodenia kremičitého skla a O-krúžku a v prípade potreby ich vymeňte.

Postupujte nasledovne:

N

1. Po odstránení vodného telesa UVC vyskrutkujte samoreznú skrutku.
2. Prevlečnú maticu otáčajte z hlavy prístroja proti smeru hodinových ručičiek.
3. Kremičité sklo a O-krúžok ľahkým otočným pohybom vytiahnite z hlavy prístroja.
4. Vytiahnite a vymeňte žiarivku UVC.
5. Kremičité sklo s O-krúžkom nasad'te až na doraz do hlavy prístroja.
6. Upínaciu skrutku utiahnite v smere hodinových ručičiek až na doraz.
7. Zaskrutkujte a pevne utiahnite samoreznú skrutku.
8. Zatvorte vodné teleso UVC. (→ čistenie odkaľovacieho prístroja UVC)

Uloženie/prezimovanie

Pri teplotách vody pod +4 °C alebo najneskôr vtedy, keď sa očakávajú mrazy, uveďte prístroj mimo prevádzku.

- Vypustíte čo najviac vody zostávajúcej v prístroji, hadiciach, rúrkach a prípojkách.
- Prístroj skladujte v suchu a chráňte pred mrazom.







Odstráňte poruchu

Porucha	Možná príčina	Náprava
Prístroj nebeží	Chýba sieťové napätie	Skontrolujte sieťové napätie
Výkon čerpadla resp. výška fontány nedostatočné alebo nepravideľné. Voda nie je číra	Regulátor prietoku je príliš uzatvorený	Nastaviť regulátor prietoku
	Tryska je upchatá	Odskrutkujte a vyčistite násadec dýzy
	Príliš veľké straty vo vedeniach	Zredukovať dĺžku hadíc a spojovacích dielov na minimum, hadice viesť pokiaľ možno priamo
	Vstupné otvory upchaté	Vyčistiť kryt
	Filtračné média nie sú znečistené	Čistenie filtračných médií
	Obežná jednotka blokováná	Vyčistite obežnú jednotku
UVC žiarovka nesvieti	Rybniček mimoriadne znečistený	Odstráňte riasy a listie z jazierka, vymeňte vodu
	Kremičité sklo je znečistené	Demontujte UVC odkaľovací prístroj a vyčistite kremičité sklo
	UVC lampa sa prehrieva. Snímač teploty vypol UVC lampu	Po vychladnutí sa UVC lampa opäť automaticky zapne
Prístroj po krátkej dobe behu vypne	UVC žiarovka je chybná	Vymeňte UVC žiarovku
	UVC-lampe nie je správne uložená v objímke	Zastrčiť UVC-lampu správne do objímky
Prístroj po krátkej dobe behu vypne	Teplota vody je príliš vysoká	Dodržiavajte maximálnu teplotu vody +35 °C

Technické údaje

Oblasť		PondoRel 3000 UVC	PondoRel 5000 UVC
Menovité napätie	V AC	230	230
Sieťová frekvencia	Hz	50	50
Príkon	W	20	35
Typ UVC žiarovky		7 W TC-S (UV-C)	9 W TC-S (UV-C)
Prípojka na strane výtlaku		G½	G½
Maximálny prepravný výkon čerpadla	l/h	600	1100
Maximálna hĺbka ponorenia	m	2	2
Maximálna dopravná výška	m	1,3	2,3
Maximálny objem jazierka, bez rýb	l	3000	5000
Maximálny objem jazierka, s rybami	l	1500	2500
Dovolená teplota vody	°C	+4 ... +35	+4 ... +35
Dĺžka sieťového prípojného kábla	m	10	10
Rozmery bez prípojk (D × Š × V)	mm	250 × 185 × 160	380 × 290 × 160
Hmotnosť	kg	3,3	4,5

Symbyly na prístroji

	Prístroj je prachotesný a vodotesný do 2 m
	Nebezpečné UVC žiarenie
	V prípade mrazu prístroj odinštalujte
	Krehké, manipulujte opatrne Nebezpečenstvo vzniku rezných poranení
	Prístroj nelikvidujte s bežným domovým odpadom
	Prečítajte si Návod na použitie

Súčasti podliehajúce opotrebeniu

- Filtračné médiá
- Obežná jednotka
- UVC-žiarivka, kremičité sklo a O-krúžok pre kremičité sklo

Likvidácia

UPOZORNENIE



- Tento prístroj sa nesmie likvidovať spolu s domovým odpadom.
- ▶ Prístroj zlikvidujte prostredníctvom určeného systému na spätný odber.
 - ▶ Prístroj znefunkčnite prerezaním kábla.

- ▶ UVC lampu zlikvidujte prostredníctvom určeného systému spätného odberu.
 Už nepoužívaná filtračná pena a tesnenia môžete likvidovať spolu s domovým odpadom.

Záručné podmienky

PfG poskytuje záruku 2 roky od dátumu predaja na dokázateľné materiálové a výrobné vady. Na opotrebovateľné diely ako napr. osvetľovacie prostriedky sa záruka nevzťahuje. Predpokladom pre záručné plnenie je predloženie dokladu o kúpe. Nárok na záruku zaniká pri nesprávnej manipulácii, elektrickom alebo mechanickom poškodení nesprávnym používaním a pri neodborných opravách, vykonávaných neautorizovanými dielňami. Opravy smú byť vykonávané len firmou PfG alebo firmou PfG autorizovanými opravárenskými dielňami. Pri uplatnení záručného nároku zašlite reklamovaný prístroj alebo defektnú súčiastku s popisom závady a dokladom o kúpe na vlastné náklady firme PfG. PfG si vyhradzuje právo, účtovať montážne náklady. PfG neručí za škody vzniknuté pri transporte. Tieto musia byť neodkladne uplatnené voči dopravcovi. Ďalšie nároky, akéhokoľvek druhu, obzvlášť následné škody, sú vylúčené. Touto zárukou nie sú dotknuté nároky konečného zákazníka voči predajcovi.

Originalna navodila. Navodila spadajo k napravi in morajo biti ob predaji naprave drugi osebi posredovana naprej.

⚠ OPOZORILO

- ▶ Vse električne naprave in instalacije izključite iz električnega omrežja, preden sežete v vodo. Drugače lahko pride do hudih telesnih poškodb ali smrti zaradi električnega udara.
- ▶ Pred deli na napravi izvlecite omrežni vtič.
- ▶ To napravo lahko uporabljajo otroci, stari 8 let in več, ter osebe z zmanjšanimi telesnimi, zaznavnimi ali psihičnimi sposobnostmi ali osebe s pomanjkanjem izkušenj in znanja, če so pri tem pod nadzorom ali so bile seznanjene z varno uporabo naprave in razumejo posledične nevarnosti. Otroci se ne smejo igrati z napravo. Čiščenja in uporabniškega vzdrževanja ne smejo izvajati otroci, ki so brez nadzora.

Varnostna navodila

Pravilna električna namestitvev

- Za zunanjo električno inštalacijo veljajo posebni predpisi. Električno inštalacijo lahko izvede samo električar.
 - Električar je zaradi svoje strokovne izobrazbe, znanja in izkušenj kvalificiran, da izvaja zunanje električne inštalacije. Prepozna lahko možne nevarnosti ter upošteva regionalne in nacionalne standarde, predpise in določila.
 - Če imate kakršnakoli vprašanja in probleme, se obrnite na strokovnjaka.
- Napravo smete priključiti samo, če se električni podatki naprave ujemajo s podatki električnega napajanja.
- Napravo je dovoljeno povezati le v instalirano vtičnico, ki je v skladu s predpisi. Napravo morate zavarovati z varovalno napravo za okvarni tok z odmero okvarnega toka maksimalno 30 mA.
- Podaljšek napeljave in električni delilnik (npr. razdelilniki z več vtičnicami) morata biti primerna za uporabo na prostem (zaščiten pred škropljenjem).
- Vtično povezavo zaščitite pred vlago.

Varna uporaba

- Naprave ne uporabljajte, če so električni kabli ali ohišje poškodovani.
- UVC-svetilke nikoli ne uporabljajte zunaj njenega ohišja ali v poškodovanem ohišju. Ultravijolično sevanje lahko opeče kožo in oči.
- Okvarjene priključne napeljave ni mogoče zamenjati. Napravo zavržite.
- Naprave ni dovoljeno prenašati ali je vleči za omrežni priključni kabel.
- Vode polagajte tako, da so zaščiteni pred poškodbami in da nihče ne more pasti čez njih.
- Naprave v nobenem primeru ni dovoljeno tehnično spreminjati.
- Na napravi opravljajte samo tista dela, ki so opisana v teh navodilih.
- Uporabljajte le originalne nadomestne dele in opremo.

Opis izdelka

Pregled

<input type="checkbox"/> A	PondoReil 3000 UVC / 5000 UVC	Število
1	Ohišje filtra s črpalko s filtrom in UVC-filtrom	1
2	Krogelni zgib z nastavljivim izhodom (Ø 9 mm)	1
3	Teleskopska cev, dvodelna, sestavljena iz zunanje in notranje cevi	1
4	Stopenjski cevni nastavek, 12 mm, 19 mm, 25 mm	1
5	Ploščato tesnilo za krogelni zgib (2) oz. stopenjski cevni nastavek (4)	1
6	Šobe	4

Lastnosti

PondoReil 3000 UVC / 5000 UVC je črpalka za vodomet s funkcijo filtra, za vrtno ribnike in bazene.

- Kompaktna velikost por filtra z UVC-tehnologijo in 4 različnimi materiali filtra.
- Različne šobe za privlačne vodne igre.
- Teleskopska cev za prilagoditev šobe površini ribnika.
- Ločeno nastavljivi izhod za obratovanje fontane ali majhnih potočkov.
- Individualna nastavitve količine vode in višine fontane.
- Celotna postavitve pod vodo – videz ribnika ostane nemoten.
- Optična kontrola delovanja UVC-čistilne naprave.

Pravilna uporaba

Izdelek, opisan v tem priročniku, uporabljajte le na naslednji način:

- Za čiščenje vrtnih ribnikov.
- Za delo s čisto vodo.
- Napravo upravljajte ob upoštevanju tehničnih podatkov. (→ Tehnični podatki)

Za napravo veljajo naslednje omejitve:

- Ta izdelek ni primeren za splošno razsvetljavo, ampak predviden zgolj za opisan namen uporabe.
- Nikoli ne uporabljajte v plavalnih ribnikih.
- Nikoli ne filtrirajte drugih tekočin kot vodo.
- Nikoli ne delajte brez pretoka vode.
- Ne uporabljajte za profesionalne ali industrijske namene.
- Ne uporabljajte v povezavi s kemikalijami, živili, lahko vnetljivimi ali eksplozivnimi materiali.

Postavitve in priklop

Obratovanje kot črpalka za vodomet

Postopek je naslednji:

B, C

1. Sestavite teleskopsko cev.
 - Notranjo cev vtaknite v zunanjo cev in zavarujte s tulcem.
2. Vtaknite teleskopsko cev na krogelni zgib.
 - Regulacijski ventil na teleskopski cevi in ločeno nastavljivi izhod na krogelnem zgibu morata ležati drug proti drugemu, da lahko na izhodu krogelnega zгиба izteka voda.
3. Vtaknite Zeleno šobo v teleskopsko cev in jo privijte.
 - Nekatero šobo je treba obračati, da se prilagodijo obliki vodometu.
4. Krogelni zgib privijte na izhod črpalke in ročno zategnite.
5. Teleskopsko cev naravnajte navpično nad krogelnim zgibom.
6. Napravo v ribniku postavite na vodoravno, trdno podlago brez mulja tako, da je popolnoma pokrita z vodo.

-  Prek ločeno nastavljivega izhoda (Ø 9 mm) na krogelnem zgibu lahko napajate potoček.

Obratovanje kot črpalka za potoček ali filtrirna črpalka

Postopek je naslednji:

B, E

1. Stopenjski cevni nastavek z O-obročem privijte na izhod črpalke in ročno zategnite.
2. Napravo v ribniku postavite na vodoravno, trdno podlago brez mulja tako, da je popolnoma pokrita z vodo.
3. Največja globina postavitve: 2 m pod gladino vode.

Zagon

NASVET

Naprava bo uničena, če jo boste uporabljali s senčnikom. Vsebuje občutljive električne sestavne dele.

► Naprave ne smete priključiti v senčni priključek.

Postopek je naslednji:

F

- **Vklop:** Omrežni vtič priključite v omrežno vtičnico.
 - Naprava se takoj vklopi.
 - Kontrolna lučka sveti.
- **Izklop:** Omrežni vtič izvlecite iz omrežne vtičnice.

Nastavitve

D

- Obrnite regulacijski ventil na teleskopskem podaljškju, da se prikaže zelena vodna slika.
- Če je treba, obrnite regulacijski ventil na krogelnem zgibu, da dosežete zeleno količino pretoka.

Čiščenje in vzdrževanje

Da različne naprave lahko izpolnjujejo svojo funkcijo, morate redno izvajati čistilne in vzdrževalne ukrepe, ki so opisani v nadaljevanju. Cikel čiščenja se ravna po umazanosti/obremenjenosti vrtnega ribnika. Upoštevajte opozorilne in varnostne napotke!

! OPOZORILO

Možne so hude poškodbe ali smrt zaradi električnega udara.

- Vse električne naprave v vodi izklopite iz električnega omrežja, preden sežete v vodo.
- Ločite napravo iz električnega omrežja, preden začnete z deli na napravi.

Očistite ohišje

Odpiranje in čiščenje ohišja

Postopek je naslednji:

G, I

1. Odvijte krogelni zgib oz. stopenjski cevni nastavek.
2. Na obeh straneh izvlecite sponke za maks. 5° in snemite zgornjo lupino filtra.
3. Snemite filtrsko peno, UVC-čistilnik, elemente z bio površino in vrečko s prodrom.
4. Spodnjo in zgornjo lupino filtra očistite s krtačo pod čisto vodo.
5. Filtrime medije (filtrske pene, elemente z bio površino in vrečko s prodrom) izperite pod tekočo vodo.
 - Ne uporabljajte kemičnih čistilnih sredstev, ker se s tem uničijo mikroorganizmi v filtrirnih medijih in zmanjša zmogljivost filtra.

Zapiranje ohišja

Postopek je naslednji:

H, J

1. Elemente z bio površino in vrečko s prodrom namestite v spodnjo lupino filtra.
2. Filtrsko fino peno vstavite v spodnjo lupino filtra.
3. UVC-čistilnik s črpalko v spodnjo lupino filtra.
4. Filtrsko peno namestite v držalo spodnje lupine filtra.
5. Namestite zgornjo lupino filtra in jo pritisnite, da se sponke zaskočijo.
 - Kabelska uvodnica s priključno napeljavo mora biti pritrjena v reži za kabel spodnje lupine filtra.

Očistite črpalko

Za čiščenje in vzdrževanje je treba črpalko in UVC-filter vzeti iz ohišja. (→ Čiščenje ohišja)

Postopek je naslednji:

K

1. Odvijte pokrivno matico (ostane spojena z UVC-predčistilno napravo) in črpalko potegnite dol.
2. Pokrov črpalke obrnite v nasprotni smeri urinega kazalca in ga snemite (bajonetno zapiralo).
3. Izvlecite tekalno enoto (magnetno držalo).
4. Vse dele izperite. (ni prikazano)
5. Sestavite napravo v obratnem vrstnem redu.

Čiščenje UVC čistilca

Za čiščenje in vzdrževanje je treba črpalko in UVC-filter vzeti iz ohišja. (→ Čiščenje ohišja)

PREVIDNO

Ultravijolično sevanje UVC-žarnice lahko opeče oči in kožo.

- ▶ UVC-svetilke nikoli ne uporabljajte zunaj njenega ohišja ali v poškodovanem ohišju.
- ▶ Napravo izključite iz omrežja, preden začnete z vzdrževalnimi deli ali preden zamenjate UVC svetilko.

PREVIDNO

Kremenovo steklo in UVC-žarnica se lahko zlomita in povzročita ureznine.

- ▶ Bodite previdni med delom na UVC čistilcu, da se izognete telesnim poškodbam.
- ▶ Izogibajte se tresljajem, udarcem in hitrim premikom, da preprečite zlom stekla.

Odpiranje in čiščenje UVC-vodnega ohišja

Postopek je naslednji:

L

1. Pritisnite zaskočni jeziček na glavi naprave in na koncu UVC-vodno ohišje v nasprotni smeri urinega kazalca zavrtite do naslona.
2. Vodno ohišje previdno snemite z glave naprave.
3. Vodno hišje izperite pod tekočo vodo. (ni prikazano)
4. Kremenovo steklo od zunaj očistite z vlažno krpo in ga preverite glede poškodb. (ni prikazano)
5. Na glavi naprave preverite O-obroč, če je poškodovan.

Zapiranje UVC-vodnega ohišja

Postopek je naslednji:

M

1. UVC-vodno ohišje previdno potisnite na glavo naprave tako, da se zatič in utor bajonetnega zapirala zaskočijo en v drugega.
2. UVC vodno ohišje zavrtite v smeri urnega kazalca do naslona in pustite, da se zaskoči.

Menjava UVC svetilke

UVC-žarnice zamenjajte najpozneje po 8000 delovnih urah.

- Za zamenjavo UVC-žarnice odstranite UVC-predčistilno napravo in jo po ponovno vgradite, ko končate z delom. (→ očistite UVC-predčistilno napravo)
- Uporabljajte samo takšne žarnice, katerih oznaka in moč ustrežata navedbam na tipski tablici. (→ tehnični podatki)
- Pred vgradnjo UVC-žarnice preverite kremenovo steklo in O-obroč, če sta poškodovana, in ju po potrebi zamenjajte.

Postopek je naslednji:

N

1. Po odstranitvi UVC-vodnega ohišja odvijte pločevinasti vijak.
2. Prekrivno matico v nasprotni smeri urinega kazalca odvijte z glave naprave.
3. Kremenovo steklo in O-obroč z lahkim vrtenjem snemite z glave naprave.
4. Izvlecite UVC-žarnico in jo zamenjajte.
5. Kremenovo steklo z O-obročem vstavite v glavo naprave do naslona.
6. Privojni vijak vrtite v smeri urnega kazalca do nastavka.
7. Privijte in pritegnite pločevinski vijak.
8. Zaprite UVC-vodno ohišje. (→ Čiščenje UVC-predčistilne naprave)

Skladiščenje/Prezimovanje

Napravo izklopite pri temperaturah pod +4 °C ali najpozneje pred pričakovano zmrzaljo.

- Čim bolj izpraznite preostalo vodo iz naprave, cevi, cevodovod in priključkov.
- Napravo skladiščite na suhem mestu s temperaturo nad lediščem.







Odpravljanje motenj

Motnja	Možni vzrok	Ukrep
Aparat ne deluje	Ni omrežne napetosti.	Preverite omrežno napetost.
Zmogljivost črpanja oz. višina fontane nezadostna ali nepravilna Voda ni čista	Regulator pretoka je preveč privit	Naravnajte regulator pretoka
	Šoba zamašena	Šobni vložek odvijte in očistite.
	Previsoke tlačne izgube v ceveh	Dolžino cevi in spojnice zmanjšajte na minimum ter cevi položite čim bolj naravnost
	Vstopna odprtina zamašena	Očistite ohišje
	Filtrirni vložki umazani	Očistite filtrirne vložke
	Tekalna enota je blokirana	Očistite tekalno enoto.
	Ribnik je zelo umazan	Iz ribnika odstranite alge in listje, zamenjajte vodo
UVC-žarnica ne sveti	Kremenovo steklo je umazano	Demontrirajte UVC-filter in očistite kremenovo steklo
	UVC-žarnica je pregreta	Po ohlادitvi se UVC svetilka ponovno avtomatično vklopi.
	Temperaturni kontrolnik je odklopil UVC svetilko.	Zamenjajte UVC-žarnico
Naprava se po krajšem času izklopi.	Okvarjena UVC svetilka	UVC-svetilko pravilno nameščena v okvir.
	UVC-svetilka ni pravilno nameščena v okvir.	Upoštevejte maksimalno temperaturo vode +35 °C.

Tehnični podatki

Področje		PondoReil 3000 UVC	PondoReil 5000 UVC
Naznačena napetost	V AC	230	230
Omrežna frekvenca	Hz	50	50
Nazivna moč	W	20	35
Tip UVC-svetilke		7 W TC-S (UV-C)	9 W TC-S (UV-C)
Priključek na tlačni strani		G½	G½
Maksimalna moč črpanja črpalke	l/h	600	1100
Maksimalna potopna globina	m	2	2
Maksimalna višina črpanja	m	1,3	2,3
Maksimalna prostomina ribnika, brez rib	l	3000	5000
Maksimalna prostomina ribnika, z ribami	l	1500	2500
Dovoljena temperatura vode	°C	+4 ... +35	+4 ... +35
Dolžina električnega priključnega kabla	m	10	10
Mere brez priključkov (D × Š × V)	mm	250 × 185 × 160	380 × 290 × 160
Teža	kg	3,3	4,5

Simboli na napravi

IP68 	Naprava je zatesnjena pred prahom in vodo do 2 m.
	Nevarno UVC-sevanje
	V primeru zmrzali napravo odstranite
	Krhko, ravnajte previdno. Nevarnost ureznin
	Naprave ne odvrzite med običajne gospodinjske odpadke
	Preberite navodila za uporabo

Deli, ki se obrabijo

- Filtrirni mediji
- Tekalna enota
- UVC-žarnica, kremenovo steklo in O-obroč za kremenovo steklo

Odlaganje odpadkov

NASVET



Te naprave ne smete zavreči med gospodinjske odpadke.

► Napravo odstranite skozi za to predviden sistem sprejemanja odpadkov.

► Pred tem naredite napravo neuporabno tako, da odrežete kabel.

► UVC svetilko odložite med odpadke prek v ta namen predvidenega sistema za recikliranje.

Filtrne pene in tesnila, ki jih ne uporabljate več, lahko odstranite skupaj z gospodinjskimi odpadki.

Garancijski pogoji

PfG daje 2 leti garancije od datuma nakupa na dokazljive napake v materialu in izdelavi. Potrošni material, kot so svetlobna telesa ipd., ni predmet te garancije. Pogoj za garancijsko storitev je predložitev računa. Pravica iz garancije preneha pri nestrokovni rabi, električnih ali mehanskih poškodbah zaradi zlorabe kot tudi pri nestrokovnih popravilih, ki jih niso opravile pooblaščené delavnice. Popravila sme opraviti le PfG ali delavnice, ki jih je pooblastil PfG. Pri najavi garancijskega zahtevka pošljite aparat ali pokvarjen del z opisom napake in računom nefrankirano v PfG. PfG si pridržuje pravico zaračunati stroške montaže. PfG ne jamči za poškodbe med transportom. Te je potrebno nemudoma uveljaviti pri prevozniku. Nadaljnji zahtevki so izključeni, ne glede na vrsto, še posebej pa za posredno škodo. Ta garancija ne zadeva zahtevka končnega kupca do trgovca.

Originalni priručnik. Priručnik je sastavni dio uređaja i potrebno ga je predati prilikom predaje uređaja.

! UPOZORENJE

- ▶ Prije posezanja u vodu odvojite sve električne uređaje koji se nalaze u vodi od električne mreže. U suprotnom postoji mogućnost teških ozljeda ili smrti zbog električnog udara.
- ▶ Prije radova na uređaju izvucite strujni utikač.
- ▶ Djeca starija od 8 godina i osobe sa smanjenim tjelesnim, osjetilnim ili psihičkim sposobnostima ili s nedovoljnim iskustvom i znanjem smiju rabiti ovaj uređaj ako su pod nadzorom ili ako su podučene o sigurnoj uporabu uređaja i razumiju opasnosti koje iz toga proizlaze. Djeca se ne smiju igrati uređajem. Djeca ne smiju obavljati čišćenje i korisničko održavanje bez nadzora.

Sigurnosne napomene

Ispravne električne instalacije

- Za električnu montažu na otvorenom vrijede posebni propisi. Električnu montažu smije obavljati samo elektrotehnički stručnjak.
 - Elektrotehnički stručnjak je kvalificiran na temelju svoje stručne izobrazbe, znanja i iskustava i smije obavljati električnu montažu na otvorenom. On može prepoznati moguće opasnosti i pridržava se regionalnih i nacionalnih norma, propisa i odredaba.
 - Za sva pitanja i probleme obratite se elektrotehničkom stručnjaku.
- Uređaj priključite samo ako se električni podaci uređaja podudaraju s podacima za napajanje.
- Priključite uređaj samo u propisno montiranu utičnicu. Uređaj mora biti zaštićen zaštitnom strujnom sklopkom s nazivnom struje kvara od maksimalno 30 mA.
- Produžni kabeli i strujni razdjelnici (npr. adapteri s više utičnica) moraju biti prikladni za vanjsku upotrebu (zaštićeni od prskanja vode).
- Zaštitite utične spojeve od vlage.

Siguran rad

- Ne rabite uređaj ako su električni vodovi ili kućište oštećeni.
- UVC svjetiljku nemojte nikada koristiti izvan njezinoga kućišta ili u oštećenom kućištu. Ultraljubičasto zračenje može spržiti oči ili kožu.
- Oštećen priključni vod nije moguće zamijeniti. Zbrinite uređaj.
- Ne nosite ili povlačite uređaj za električni vod.
- Položite vodove tako da su zaštićeni od oštećenja i da nitko ne može pasti preko njih.
- Nikada ne obavljajte tehničke izmjene na uređaju.
- Na uređaju obavljajte samo radove opisane u ovom priručniku.
- Uporabite samo originalne rezervne dijelove i pribor.

Opis proizvoda

Pregled

<input type="checkbox"/> A	PondoReil 3000 UVC / 5000 UVC	Količina
1	Kućište filtra s pumpom filtra i UVC uređajem za pročišćavanje.	1
2	Kuglični zglob s podesivim izlazom (Ø 9 mm)	1
3	Teleskopska cijev, dvodijelni, sastavljen od vanjske i unutarnje cijevi	1
4	Segmentni priključak crijeva, 12 mm, 19 mm, 25 mm	1
5	Plosnata brtva za kuglični zglob (2) odnosno segmentni priključak za crijevo (4)	1
6	Mlaznice	4

Svojstva

PondoReil 3000 UVC / 5000 UVC je pumpa za vodene fontane s funkcijom filtriranja za vrtna jezerca montažne bazene.

- Kompaktna jedinica filtra s UVC tehnologijom i 4 različita materijala za filtriranje.
- Različite mlaznice za atraktivne vodene fontane.
- Teleskopska cijev za namještanje mlaznice prema površini jezera.
- Odvojeno podesivi izlaz za upravljanje vodenim fontanama ili malim potocima.
- Pojedinačno namještanje količine vode i visine fontane.
- Instalacija potpuno pod vodom – izgled ribnjaka ostaje neometan.
- Optička kontrola funkcije UVC uređaja za pročišćavanje.

Namjensko korištenje

U ovim uputama opisan proizvod upotrebljavajte isključivo kao što slijedi:

- Za čišćenje vrtnih jezeraca.
- Za rad s čistom vodom.
- Upravljanje uređajem u skladu s tehničkim podacima. (→ Tehnički podatci)

Za uređaj vrijede sljedeća ograničenja:

- Ovaj proizvod nije prikladan za opću rasvjetu, već je namijenjen samo za opisanu svrhu primjene.
- Nikada ne primjenjujte u jezercima za kupanje.
- Nikada ne koristite s bilo kojim drugim tekućinama osim vode.
- Nikada ne radite bez protoka vode.
- Ne primjenjujte za profesionalne ili industrijske namjene.
- Ne primjenjujte u svezi s kemikalijama, namirnicama, lako zapaljivim ili eksplozivnim materijalima.

Postavljanje i priključivanje

Rad kao pumpa za prskanje vode

Postupite na sljedeći način:

B, C

1. Sastavite teleskopsku cijev.
 - Utaknite unutarnje u vanjsko crijevo i osigurajte sve natičnom čahurom.
2. Utaknite teleskopsku cijev na kuglični zglob.
 - Regulaijski ventil na teleskopskoj cijevi i zasebno regulirani izlaz na kugličnom zglobu moraju biti jedan nasuprot drugog kako na izlazu kugličnog zgloba ne bi mogla izlaziti voda.
3. Utaknite i zategnite željenu mlaznicu u teleskopskoj cijevi.
 - Neke mlaznice morate zategnuti kako biste prilagodili oblik fontani.
4. Navrnite kuglični zglob na izlaz pumpe te ga zategnite rukom.
5. Usmjerite teleskopsku cijev okomito preko kugličnog zgloba.
6. Uređaj postavite u jezercu na ravnu, čvrstu površinu bez mulja tako da bude potpuno prekriven vodom.

i Preko zasebnog podesivog izlaza (Ø 9 mm) kugličnog zgloba možete opcionalno opskrbiti potok.

Rad kao potočna ili filtarska pumpa

Postupite na sljedeći način:

B, E

1. Pričvrstite segmentni priključak za crijevo s O-prstenom na izlaz pumpe i čvrsto ga zategnite.
2. Uređaj postavite u jezeru na ravnu, čvrstu površinu bez mulja tako da bude potpuno prekriven vodom.
3. Maksimalna dubina postavljanja: 2 m ispod razine vode.

Stavljanje u pogon

NAPOMENA

Uređaj će se uništiti ako se koristi s prigušivačem. Sadrži osjetljive električne dijelove.

- ▶ Ne priključujte uređaj na električno napajanje s regulatorom.

Postupite na sljedeći način:

F

- **Uključivanje:** Utaknite mrežni utikač u utičnicu.
 - Uređaj se odmah uključuje.
 - Svijetli kontrolna žaruljica.
- **Isključivanje:** Izvucite mrežni utikač iz utičnice.

Podešavanje

D

- Okrećite regulacijski ventil na teleskopskom nastavku dok se ne prikaže željeni vodeni uzorak.
- Po potrebi okrećite regulacijski ventil na kugličnom zglobu dok se ne dostigne željena količina protoka.

Čišćenje i održavanje

Kako bi razni uređaji mogli obavljati svoje funkcije, moraju se redovito provoditi mjere čišćenja i održavanja opisane u nastavku. Ciklus čišćenja ovisi o zaprljanosti/opterećenju vrtnog jezera. Obratite pažnju na upozorenja i sigurnosne napomene!

! UPOZORENJE

Moguće su teške ozljede ili smrt zbog strujnog udara.

- ▶ Prije posezanja u vodu odvojite sve električne uređaje koji se nalaze u vodi od električne mreže.
- ▶ Odvojite uređaj od električne mreže prije nego što započnete s radovima na uređaju.

Očistite kućište.

Otvaranje i čišćenje kućišta

Postupite na sljedeći način:

G, I

1. Odvrnite kuglični zglob odnosno segmentni priključak za crijevo.
2. Na obje strane izvucite kopče za maksimalno 5° i skinite gornji dio filtra.
3. Uklonite pjenasti filtar, UVC uređaj za pročišćavanje, bio površinske elemente i vreću sa šljunkom.
4. Očistite donji dio filtra i gornji dio filtra četkom pod čistom vodom.
5. Operite medij za filtriranje (pjenasti filtar, bio površinske elemente i vreće sa šljunkom) pod tekućom vodom.
 - Nemojte koristiti kemijska sredstva za čišćenje jer ubijaju mikroorganizme u mediju za filtriranje i time smanjuju performanse filtra.

Zatvaranje kućišta

Postupite na sljedeći način:

H, J

1. Bio površinske elemente i vreću sa šljunkom stavite u donji dio filtra.
2. Stavite fini pjenasti filtar u donji dio filtra.
3. Postavite UVC uređaj za pročišćavanje u donji dio filtra.
4. Postavite pjenasti filtar u držač donjeg dijela filtra.
5. Stavite gornji dio filtra i pritisnite dok se kopče ne ukllope.
 - Vodičica kabela s priključnim vodom mora sjediti u utoru kabela donjeg dijela filtra.

Očistite pumpu.

Za čišćenje, pumpu i UVC uređaj za pročišćavanje morate izvaditi iz kućišta. (→ Očistiti kućište)

Postupite na sljedeći način:

K

1. Otpustite natičnu maticu (ostaje spojena na UVC uređaj za pročišćavanje) i odvojite pumpu povlačenjem prema dolje.
2. Poklopac pumpe zakrenite u smjeru suprotnom od kazaljki sata (bajunetni zapor) i skinite.
3. Izvucite radnu jedinicu (magnetski držač).
4. Isperite sve dijelove. (Nije prikazano.)
5. Uređaj sastavite obrnutim redoslijedom.

Čišćenje UVC uređaja za pročišćavanje

Za čišćenje, pumpu i UVC uređaj za pročišćavanje morate izvaditi iz kućišta. (→ Očistiti kućište)

OPREZ

Ultraljubičasto zračenje UVC žarulje može spržiti oči i kožu.

- ▶ UVC svjetiljku nemojte nikada koristiti izvan njezinoga kućišta ili u oštećenom kućištu.
- ▶ Odvojite uređaj od strujne mreže prije nego što započnete s radovima održavanje ili prije nego što zamijenite UVC žarulju.

OPREZ

Kvarcno staklo i UVC žarulja mogu puknuti i uzrokovati posjekotine.

- ▶ Budite pažljivi kod svih radova na UVC uređaju za pročišćavanje, kako biste izbjegli posjekotine.
- ▶ Izbjegavajte treskanja, udarce i hektične pokrete kako biste spriječili pucanje stakla.

Otvaranje i čišćenje UVC vodenog kućišta

Postupite na sljedeći način:

L

1. Pritisnite jezičac na glavi uređaja pa potom zakrenite UVC vodeno kućište do kraja u smjeru suprotnom od kazaljki sata.
2. Pažljivo skinite vodeno kućište s glave uređaja.
3. Očistite vodeno kućište pod tekućom vodom. (Nije prikazano.)
4. Provjerite je li kvarcno staklo oštećeno pa ga izvana prebrišite vlažnom krpom. (Nije prikazano.)
5. Provjerite je li O prsten na glavi uređaja oštećen.

Zatvaranje UVC vodenog kućišta

Postupite na sljedeći način:

M

1. Pažljivo natakните UVC vodeno kućište na glavu uređaja tako da jezičac bajunetnog zatvarača usjedne u odgovarajući utor.
2. Do kraja okrenite UVC vodeno kućište u smjeru kazaljki sata i pustite da se uglati.

Zamjena UVC žarulje

UVC žarulju zamijenite najkasnije nakon 8000 radnih sati.

- Za zamjenu UVC žarulje demontirajte UVC uređaj za pročišćavanje, a nakon završetka radova montirajte ga natrag. (→ Čišćenje UVC uređaja za pročišćavanje)
- Smiju se upotrebljavati samo žarulje čija se oznaka i podaci o snazi podudaraju s podacima na natpisnoj pločici. (→ Tehnički podaci)
- Prije ugradnje UVC žarulje provjerite jesu li kvarcno staklo i O-prsten oštećeni te ih po potrebi zamijenite.

Postupite na sljedeći način:

N

1. Nakon uklanjanja UVC vodenog kućišta odvijte vijak za lim.
2. Natičnu maticu odvijte s glave uređaja okrećući je suprotno smjeru kazaljki sata.
3. Skinite kvarcno staklo i O-prsten s glave uređaja polako ih okrećući.
4. Izvucite UVC žarulju i zamijenite je.
5. Kvarcno staklo s O prstenom do kraja umetnite u glavu uređaja.
6. Stezni vijak zavijte do kraja u smjeru kazaljki sata.
7. Zavijte i zategnite vijak za lim.
8. Zatvorite UVC vodeno kućište. (→ Čišćenje UVC uređaja za pročišćavanje)

Skladištenje / čuvanje tijekom zime

Isključite uređaj pri temperaturama vode nižim od +4 °C ili najkasnije ako se očekuje mraz.

- Ispustite što je više moguće preostalu vodu iz uređaja, crijeva, cijevi i priključaka.
- Uređaj osušite i uskladištite na mjesto zaštićeno od mraza.







Otklanjanje neispravnosti

Neispravnost	Mogući uzrok	Rješenje
Uređaj ne radi.	Nema mrežnog napona	Provjerite mrežni napon
Nedostatan ili promjenljiv protok ili visina vodostoka. Voda nije čista.	Regulator protoka je previše zatvoren.	Namjestite regulator protoka.
	Mlaznica je začepljena.	Nastavak mlaznice odvit i očistiti.
	Previsoki gubici tlaka u vodovima.	Duljinu crijeva i spojnih dijelova smanjite na neophodni minimum, a crijeva po mogućnosti polazite tako da ne budu zakrivljena.
	Ulazni otvori su začepljeni.	Očistite kućište.
	Mediji za filtriranje su zaprljani.	Očistite filterske medije.
	Rotor je blokiran	Očistite rotor
	Voda je izuzetno prljava.	Odstranite alge i lišće iz vrtnog jezera, zamijenite vodu
	Kvarcno staklo je prljavo	Demontirati UVC uređaj za pročišćavanje i očistiti kvarcno staklo.
UVC žarulja ne svijetli	Pregrijana je UVC žarulja Kontrolnik temperature isključio je UVC žarulju	Nakon hlađenja UVC žarulja se automatski sama ponovno uključuje
	UVC žarulja nije ispravna	Zamijenite UVC žarulju
	UVC žarulja ne sjedi pravilno u grlu lampe.	UVC žarulju pravilno utaknuti u grlo lampe.
Uređaj se isključuje nakon kratkog rada	Temperatura vode je previsoka	Pridržavajte se maksimalne temperature vode od +35 °C

Tehnički podatci

Područje		PondoRel 3000 UVC	PondoRel 5000 UVC
Nazivni napon	V AC	230	230
Mrežna frekvencija	Hz	50	50
Primljena snaga	W	20	35
Tip UVC svjetiljki		7 W TC-S (UV-C)	9 W TC-S (UV-C)
Priključak na tlačnoj strani		G½	G½
Maksimalna snaga potiskivanja pumpe	l/h	600	1100
Maksimalna dubina uranjanja	m	2	2
Maksimalna visina pumpanja	m	1,3	2,3
Maksimalni obujam jezera bez riba	l	3000	5000
Maksimalni obujam jezera s ribama	l	1500	2500
Dopuštena temperatura vode	°C	+4 ... +35	+4 ... +35
Dužina priključnog mrežnog kabela	m	10	10
Dimenzije bez priključaka (D × Š × V)	mm	250 × 185 × 160	380 × 290 × 160
Masa	kg	3,3	4,5

Simboli na uređaju

IP68 	Uređaj je nepropustan za prašinu i vodu do 2 m.
	Opasno UVC zračenje
	Demontirajte uređaj u slučaju mraza
	Lomljivo, pažljivo rukovanje. Opasnost od posjekotina
	Ne zbrinjavajte uređaj s običnim kućnim otpadom
	Pročitajte upute za uporabu

Potrošni dijelovi

- Filtarski mediji
- Radna jedinica
- UVC žarulja, kvarcno staklo i O-prsten za kvarcno staklo

Zbrinjavanje

NAPOMENA



Ovaj uređaj ne smije se baciti u kućni otpad.

► Zbrinite uređaj preko predviđenog sustava prikupljanja otpada.

► Onesposobite uređaj odsijecanjem kabela.

► UVC žarulju zbrinite na otpad samo preko predviđenog sustava prikupljanja otpada. Stare pjenaste filtre i brtve možete zbrinuti zajedno s kućnim otpadom.

Jamstveni uvjeti

PfG jamči 2 godine od datuma prodaje za dokazane greške u materijalu i proizvodnji. Potrošni dijelovi, npr. žaruljice itd. nisu sastavni dio jamstva. Preduvjet za izvođenje jamstvenih usluga je predočavanje potvrde o kupnji. Jamstvo prestaje vrijediti u slučajevima nestručnog rukovanja, električnih ili mehaničkih oštećenja nastalih zlouporabom kao i nestručnim popravcima od strane neovlaštenih radiona. Popravke smiju vršiti samo PfG ili radione koje je PfG za to ovlastio. U slučaju reklamacije pošaljite neispravn uređaj ili pokvareni dio zajedno s opisom greške i potvrdom o kupnji o našem trošku tvrtki PfG. PfG zadržava pravo obračunavanja troškova montaže. PfG ne odgovara za oštećenja nastala pri transportu. Takva se oštećenja odmah moraju prijaviti prijevozniku, koji za njih i odgovara. Sva ostala prava, a naročito pravo na nadoknadu posljedičnih šteta, su isključena. Ovo jamstvo se ne tiče obveza prodavača prema krajnjem kupcu uređaja.

Traducerea instrucțiunilor originale Instrucțiunile aparțin aparatului și trebuie predate întotdeauna în cazul în care aparatul este remis.

⚠ AVERTIZARE

- ▶ **Deconectați de la rețeaua electrică toate aparatele electrice din apă, înainte de a introduce mâna în apă. Nerespectarea acestui lucru poate duce la vătămări grave sau la moarte prin electrocutare.**
 - ▶ **Înainte de a lucra la aparat scoateți fișa de alimentare din priză.**
 - ▶ **Acest aparat poate fi utilizat de copii cu vârste peste 8 ani, precum și de persoane cu abilități fizice, senzoriale sau mentale reduse sau lipsă de experiență și cunoștințe, dacă sunt supravegheate și au fost instruite cu privire la utilizarea în siguranță a aparatului și au înțeles pericolele implicate. Copiii nu au voie să se joace cu aparatul. Este interzisă curățarea și întreținerea curentă de către copii fără supraveghere.**
-

Indicații de securitate

Instalație electrică conform normelor

- Pentru instalația electrică din exterior se aplică dispoziții speciale. Instalația electrică poate fi executată numai de către un electrician calificat.
 - Datorită pregătirii de specialitate, cunoștințelor și experienței, electricianul este calificat și are permisiunea să execute instalații electrice în exterior. Acesta identifică posibilele pericole și respectă normele, prevederile și dispozițiile regionale și naționale.
 - Pentru întrebări și probleme, vă rugăm să vă adresați unui electrician specializat.
- Conectați aparatul numai dacă datele electrice ale aparatului coincid cu cele ale instalației de alimentare cu curent.
- Conectați aparatul numai la o priză instalată corect. Aparatul trebuie să dispună de un sistem de protecție împotriva curenților vagabonzi cu o eroare de calcul a curentului de maxim 30 mA.
- Cablurile prelungitoare și distribuitorii de energie electrică (de exemplu reglete de prize) trebuie să fie compatibile pentru utilizarea în aer liber (cu protecție împotriva stropilor de apă).
- Protejați conectorii împotriva umidității.

Funcționare sigură

- Nu utilizați aparatul în cazul în care cablurile electrice sau carcasa sunt deteriorate.
- Nu utilizați niciodată lampa cu ultraviolete UVC în afara carcasei sau într-o carcasă deteriorată. Radiațiile ultraviolete pot cauza arsuri la nivelul pielii și al ochilor.
- Un cablu de conexiune deteriorat nu poate fi înlocuit. Eliminați aparatul.
- Nu transportați sau trageți aparatul de cablul de alimentare.
- Pozați cablurile astfel încât să fie protejate împotriva deteriorărilor și să nu se împiedice nimeni de acestea.
- Nu efectuați niciodată modificări tehnice ale aparatului.
- Executați la aparat numai lucrările care sunt descrise în aceste instrucțiuni.
- Utilizați numai piese de schimb și accesorii originale.

Descrierea produsului

Vedere de ansamblu

<input type="checkbox"/> A	PondoRell 3000 UVC / 5000 UVC	Cantitate
1	Carcasa filtrului cu pompă de filtrare și aparatul de pre-limepzire UVC	1
2	Articulație sferică cu ieșire reglabilă (∅ 9 mm)	1
3	Tub telescopic, 2 piese, alcătuit din conductă exterioară și conductă interioară	1
4	Ștuț în trepte pentru furtun, 12 mm, 19 mm, 25 mm	1
5	Garnitură plată pentru articulație sferică (2) respectiv ștuț în trepte pentru furtun (4)	1
6	Duze	4

Proprietăți

PondoRell 3000 UVC / 5000 UVC este o pompă de apă cu funcție de filtrare pentru iazuri de grădină și bazine artificiale.

- Unitate de filtrare compactă cu tehnologie UVC și 4 materiale de filtrare diferite.
- Diferite duze pentru jocuri de apă atractive.
- Tub telescopic pentru ajustarea duzei la suprafața iazului.
- Ieșire reglabilă separată pentru utilizarea rezervoarelor de apă sau a părâielor mici.
- Reglarea individuală a cantității de apă și a înălțimii jocului de apă.
- Instalare complet sub apă - aspectul iazului rămâne neschimbat.
- Controlul optic al funcționării aparatului de limepzire UVC.

Utilizarea în conformitate cu destinația

Utilizați produsul descris în acest manual doar după cum urmează:

- Pentru curățarea iazurilor de grădină.
- Pentru utilizarea cu apă curată.
- Utilizați aparatul în conformitate cu datele tehnice. (→ Date tehnice)

Pentru aparat sunt valabile următoarele restricții:

- Acest produs nu este potrivit pentru iluminatul general, ci este destinat doar scopului descris.
- A nu se utiliza în iazuri tip piscină!
- Nu este admisă în nicio situație acționarea cu alte lichide cu excepția apei.
- Nu se va utiliza niciodată fără debit de apă.
- Nu utilizați în scopuri profesionale sau industriale.
- NU utilizați în combinație cu substanțe chimice, alimente, substanțe ușor inflamabile sau explozive

Amplasarea și racordarea

Utilizarea ca pompă pentru jocuri de apă

Procedați după cum urmează:

B, C

1. Asamblați tubul telescopic.
 - Introduceți conducta interioară în conducta exterioară și fixați cu manșonul.
2. Așezați tubul telescopic pe articulația sferică.
 - Ventilul de reglare de pe tubul telescopic și ieșirea reglabilă separată de pe articulația sferică trebuie să fie opuse una față de cealaltă, astfel încât apa să poată ieși la ieșirea articulației sferice.
3. Introduceți duza dorită în tubul telescopic și răsuciți.
 - Anumite duze trebuie rotite pentru a ajusta forma fântânii.
4. Înfiletați articulația sferică pe ieșirea pompei și strângeți-o manual.
5. Așezați tubul telescopic perpendicular pe articulația sferică.
6. Amplasați aparatul pe o suprafață orizontală, fermă și fără noroi, astfel încât să fie complet acoperit de apă.

i Prin intermediul ieșirii reglabile separate (∅ 9 mm) de la articulația sferică puteți alimenta opțional un părâu.

Utilizare ca pompă pentru cursurile de apă sau pompă de filtrare

Procedați după cum urmează:

B, E

1. Înfiletați ștuțul în trepte pentru furtun cu inelul O pe ieșirea pompei și strângeți bine cu mâna.
2. Amplasați aparatul pe o suprafață orizontală, fermă și fără noroi, astfel încât să fie complet acoperit de apă.
3. Adâncimea maximă de montare: 2 m sub nivelul apei.

Punerea în funcțiune

INDICAȚIE

Aparatul se distruge, dacă este acționat cu un reostat. Conține componente electrice sensibile.

▶ Nu conectați aparatul la o alimentare cu curent cu intensitate reglabilă.

Procedați după cum urmează:

F

- **Activare:** Introduceți ștecărul în priză.
 - Aparatul pornește imediat.
 - Lampa de control se aprinde.
- **Dezactivare:** Scoateți ștecărul din priză.

Setări

D

- Răsuciți ventilul de reglare de pe extensia telescopică până când apare imaginea dorită a apei.
- Dacă este necesar, răsuciți ventilul de reglare de pe articulația sferică până la obținerea debitului de apă dorit.

Curățarea și întreținerea

Pentru ca diferitele aparate să poată funcționa corect, trebuie ca activitățile de curățare și de întreținere descrise în cele ce urmează să fie efectuate regulat. Ciclul de curățare variază în funcție de gradul de murdărire/încărcare a iazului. Vă rugăm să țineți cont de indicațiile de avertizare și de siguranță!

⚠ AVERTIZARE

Sunt posibile accidente grave sau moartea prin electrocutare.

- ▶ Deconectați de la rețeaua electrică toate aparatele electrice din apă, înainte de a introduce mâna în apă.
- ▶ Deconectați aparatul de la rețea înainte de a începe să lucrați la acesta.

Curățarea carcasei

Deschiderea și curățarea carcasei

Procedați după cum urmează:

G, I

1. Desurubați articulația sferică, respectiv ștuțul în trepte pentru furtun.
2. Desprindeți clemele de pe ambele părți cu maximum 5° și scoateți carcasa superioară a filtrului.
3. Îndepărtați buretele filtrant, aparatul de limpezire UVC, elementele cu suprafețe biologice și sacul cu pietre.
4. Curățați învelișul inferior și superior al filtrului cu o perie sub apă curată.
5. Spălați mediile filtrante (bureții filtranți, elementele cu suprafețe biologice și sacul cu pietre) sub jet de apă.
 - Nu utilizați agenți de curățare chimici, deoarece aceștia vor distruge microorganismele din mediul filtrant și, prin urmare, vor reduce performanța filtrului.

Închiderea carcasei

Procedați după cum urmează:

H, J

1. Așezați elementele cu suprafețe biologice și sacul cu pietre în învelișul inferior al filtrului.
2. Așezați filtrul de spumă fină în învelișul inferior al filtrului.
3. Așezați aparatul de limpezire UVC cu pompa în învelișul inferior al filtrului.
4. Poziționați buretele filtrant în suportul învelișului inferior al filtrului.
5. Potrițiți învelișul superior al filtrului și apăsați până când clemele se fixează în poziție.
 - Garnitura de cauciuc a cablului cu cablul conexiune trebuie să fie amplasată în fanta de cablu din învelișul inferior al filtrului.

Curățați pompa

Pompa și aparatul de pre-limpezire UVC trebuie să fie scoase din carcasă pentru curățare. (→ Curățarea carcasei)

Procedați după cum urmează:

K

1. Desfaceți piulița olandeză (rămâne legată de aparatul de limpezire cu raze ultraviolete) și desprindeți pompa în jos.
2. Rotiți capacul pompei în sens anti-orar și înlăturați-l (sistem de închidere cu baionetă).
3. Scoateți rotorul (suport magnetic).
4. Spălați toate piesele. (fără imagine)
5. Asamblați aparatul în ordinea inversă.

Curățarea clarificatorului UVC

Pompa și aparatul de pre-limpezire UVC trebuie să fie scoase din carcasă pentru curățare. (→ Curățarea carcasei)

ATENȚIE

Radiațiile ultraviolete emise de lampa cu ultraviolete UVC sunt periculoase pentru ochi sau piele.

- ▶ Nu utilizați niciodată lampa cu ultraviolete UVC în afara carcasei sau într-o carcasă deteriorată.
- ▶ Deconectați aparatul de la rețea înainte de a începe lucrările de întreținere sau înainte de a înlocui lampa cu ultraviolete.

ATENȚIE

Tubul din sticlă de cuarț și lampa cu ultraviolete UVC se pot sparge și pot cauza vătămări prin tăiere.

- ▶ Efectuați cu precauție toate lucrările la clarificatorul UVC, pentru a evita rănirea prin tăiere.
- ▶ Evitați vibrațiile, loviturile și mișcările hectice, pentru a împiedica spargerea sticlei.

Deschiderea și curățarea carcasei lămpii cu ultraviolete

Procedați după cum urmează:

L

1. Apăsați limba de blocare de la capul aparatului și apoi rotiți carcasa lămpii cu ultraviolete în sens anti-orar până la opritor.
2. Scoateți cu atenție carcasa lămpii din capul aparatului.
3. Curățați carcasa sub jet de apă. (fără imagine)
4. Controlați și curățați sticla de cuarț la exterior, cu o cârpă umedă. (fără imagine)
5. Verificați oringul de pe capul aparatului să nu fie deteriorat.

Închiderea carcasei lămpii cu ultraviolete

Procedați după cum urmează:

M

1. Împingeți carcasa lămpii cu ultraviolete cu atenție pe capul aparatului, astfel încât pana și canelura sistemului de închidere cu baionetă să se angreneze între ele
2. Rotiți și lăsați să se blocheze carcasa lămpii cu ultraviolete în direcția acelor de ceasornic, până la opritor.

Înlocuirea lămpii cu ultraviolete

Înlocuiți lampa UVC cel mai târziu după 8000 ore de funcționare.

- Pentru înlocuirea lămpii UVC demontați aparatul de pre-limpezire UVC și montați-l din nou după încheierea lucrării. (→ Curățarea aparatului de pre-limpezire UVC)
- Pot fi utilizate numai lămpi a căror simbolizare și putere corespund datelor de pe plăcuța de tip. (→ Date tehnice)
- Înainte de montarea lămpii UVC, controlați dacă sticla de cuarț și inelul O prezintă deteriorări și, dacă este cazul, înlocuiți-le.

Procedați după cum urmează:

N

1. După înlăturarea carcasei lămpii cu ultraviolete, extrageți prin rotire șurubul pentru tablă.
2. Desprindeți piulița olandeză în sens anti-orar de pe capul aparatului.
3. Demontați sticla de cuarț și inelul O cu o ușoară mișcare de rotație de pe capul aparatului.
4. Scoateți lampa cu ultraviolete și înlocuiți-o.
5. Montați sticla de cuarț cu inelul O până la opritor în capul aparatului.
6. Strângeți șurubul de prindere în direcția acelor de ceasornic până la opritor.
7. Introduceți și strângeți șurubul pentru tablă.
8. Închideți carcasa lămpii cu ultraviolete. (→ Curățarea aparatului de pre-limpezire cu raze ultraviolete)

Depozitare/depozitare pe timp de iarnă

Pentru temperaturi ale apei sub +4 °C sau cel mai târziu atunci când se așteaptă înghețul, scoateți din funcțiune aparatul.

- Goliți pe cât posibil apa rămasă în aparat, în furtunuri, conducte și racorduri.
- Depozitați aparatul într-un loc uscat și ferit de îngheț.







Resetarea defecțiunii

Defecțiune	Cauză posibilă	Remediere
Aparatul nu funcționează	Tensiunea de rețea lipsește	Verificați tensiunea de rețea
Puterea de pompare, respectiv înălțimea jocului de apă insuficientă sau neregulată, Apa nu este clară	Regulatorul de debit este închis prea mult	Reglați regulatorul de debit
	Duza înfundată	Deșurubați și curățați suportul duzei
	Pierderi prea mari de presiune în conducte	Reduceți la minim lungimea furtunului și piesele de legătură, așezați furtunurile pe cât posibil drept
	Orificiile de admisie înfundate	Curățați carcasa
	Mediile filtrante murdare	Curățați mediile filtrante
	Unitate de funcționare blocată	Curățați unitatea de funcționare
	Iazul este extrem de murdar	Îndepărtați algele și frunzele din iaz, înlocuiți apa
Lampa cu ultraviolete UVC nu luminează	Tubul din sticla de cuarț este murdar	Demontați dispozitivul de pre-limpezire cu radiații ultraviolete și curățați tubul din sticlă de cuarț
	Lampa cu ultraviolete se supraîncălzește. Senzorul de temperatură a dezactivat lampa cu ultraviolete	După răcire, lampa cu ultraviolete repornește automat
	Lampa cu ultraviolete este defectă	Înlocuiți lampa cu ultraviolete UVC
Aparatul se oprește după un scurt timp de funcționare	Lampa cu ultraviolete nu este poziționată corect în fasung	Introduceți lampa cu ultraviolete corect în fasung
	Temperatura apei prea ridicată	Respectați temperatura maximă a apei, de +35 °C

Date tehnice

Domeniu		PondoReil 3000 UVC	PondoReil 5000 UVC
Tensiunea măsurată	V c.a.	230	230
Frecvența rețelei	Hz	50	50
Putere consumată	W	20	35
Tipul lămpii cu ultraviolete UVC		7 W TC-S (UV-C)	9 W TC-S (UV-C)
Conexiune pe refulare		G½	G½
Debitul maxim de pompare al pompei	l/h	600	1100
Adâncime maximă de imersiune	m	2	2
Înălțimea maximă de pompare	m	1,3	2,3
Volumul maxim al iazului fără pești	l	3000	5000
Volumul maxim al iazului, cu pești	l	1500	2500
Temperatura admisă a apei	°C	+4 ... +35	+4 ... +35
Lungimea cablului de conectare la rețea	m	10	10
Dimensiuni fără conexiune (L × l × Î)	mm	250 × 185 × 160	380 × 290 × 160
Masa	kg	3,3	4,5

Simbolurile de pe aparat

IP68 	Aparatul este etanșat împotriva prafului și a apei până la 2 m
	Radiații ultraviolete UVC periculoase
	Dezinstalați aparatul în caz de îngheț
	Casant, manevrați cu precauție. Pericol de producere a răniilor prin tăiere
	Nu eliminați aparatul împreună cu deșeurile menajere obișnuite
	Citiți instrucțiunile de utilizare

Consumabile

- Medii de filtrare
- Unitate de funcționare
- Lampa UVC, sticla de cuarț și inelul O pentru sticla de cuarț

Îndepărtarea deșeurilor

INDICAȚIE



Nu este permisă eliminarea ca deșeu menajer a acestui aparat.

- ▶ Eliminați aparatul prin sistemul de colectare prevăzut în acest scop.
- ▶ Faceți inutilizabil aparatul prin secționarea cablurilor.

▶ Eliminați la deșeuri lampa cu ultraviolete prin intermediul sistemului de recuperare prevăzut. Spumele de filtrare și garniturile care nu mai sunt utilizate pot fi eliminate cu deșeurile menajere.

Condiții privind garanția

PfG asigură o garanție de 2 ani de la data vânzării pentru defecte dovedite de material sau manoperă. Părțile supuse uzurii cum sunt spre ex. becurile nu fac obiectul garanției. Condiția pentru garanție este prezentarea documentului de achiziție. Dreptul de garanție se pierde în cazul manipulării neadecvate, a deteriorării electrice sau mecanice prin utilizare abuzivă, precum și prin reparații neadecvate efectuate de ateliere neautorizate. Reparațiile trebuie efectuate numai de către PfG sau atelierile autorizate de PfG. În cazul solicitării garanției vă rugăm să trimiteți, la PfG - cu transport plătit, aparatul pentru care efectuați reclamația sau piesa defectă, împreună cu o descriere a defecțiunii și documentul de achiziție. PfG își păstrează dreptul de a lua în calcul costurile de montare. PfG nu își asumă răspunderea pentru deteriorările datorate transportului. Acestea trebuie revendicate neîntârziat transportatorului. Orice alte drepturi, indiferent de natura acestora, în mod special pentru daune rezultate, sunt excluse. Această garanție nu lezează drepturile consumatorului final față de comerciant.

Оригинално ръководство. Ръководството е част от уреда и при предаването на уреда винаги трябва да се предава с него.

⚠ ПРЕДУПРЕЖДЕНИЕ

- ▶ Преди да бъркате във водата, изключете всички електрически уреди във водата от електрическата мрежа. В противен случай има опасност от тежки наранявания или смърт поради токов удар.
- ▶ Преди работа по уреда извадете щепсела от контакта.
- ▶ Този уред може да се използва от деца от 8 -годишна възраст и нагоре, както и от хора с намалени физически, сензорни или умствени възможности или такива, които нямат опит и познания, само ако са наблюдавани или инструктирани за безопасната употреба и разбират произтичащите от това опасности. Децата не играят с уреда. Почистването и поддръжката не трябва да се извършват от деца без надзор.

Указания за безопасност

Електрическо инсталиране съгласно предписанията

- По отношение на електрическата инсталация на открито важат специални правила. Електрическата инсталация трябва да се изпълнява само от електротехник.
 - Електротехникът е квалифициран въз основа на своето професионално образование, знания и опит, и има право да изпълнява електрически инсталации на открито. Той може да разпознава възможни опасности и спазва регионалните и националните стандарти, правила и предписания.
 - При въпроси и проблеми се обръщайте към електроспециалист.
- Свържете уреда само ако електрическите данни на уреда и електрозахранването съвпадат.
- Свързвайте уреда само към инсталирана според предписанията контактна кутия. Уредът трябва да е обезопасен със защитно съоръжение за ток на утечка с номинален ток на утечка от максимум 30 mA.
- Удължаващи кабели и токови разпределители (напр. многогнездови контакти) трябва да са подходящи за използване на открито (защитени от пръски вода).
- Пазете щепселните съединения от навлизане на влага.

Безопасна работа

- Не използвайте уреда, ако електрическите проводници или корпусът са повредени.
- Никога не пускайте UVC-лампата извън корпуса или в повреден корпус. Ултравиолетовото лъчение може да изгори кожата или очите.
- Повреденият свързващ проводник не подлежи на смяна. Изхвърлете уреда.
- Не носете, съответно не теглете уреда за електрическия проводник.
- Полагайте проводниците така, че да са защитени от повреди и никой да не се спъва в тях.
- Никога не извършвайте технически промени по уреда.
- По уреда извършвайте само работите, които са описани в настоящото ръководство.
- Използвайте само оригинални резервни части и аксесоари.

Описание на продукта

Преглед

<input type="checkbox"/> А	PondoReil 3000 UVC / 5000 UVC	Брой
1	Корпус на филтъра с UVC устройството за предварителна очистка	1
2	Сферично коляно с регулируем изход (Ø 9 mm)	1
3	Телескопична тръба от 2 части, състояща се от външна и вътрешна тръба	1
4	Стъпаловиден адаптер за маркуч, 12 mm, 19 mm, 25 mm	1
5	Плоско уплътнение за сферично коляно (2), респ. стъпаловиден адаптер за маркуч (4)	1
6	Дюзи	4

Характеристики

PondoReil 3000 UVC / 5000 UVC е водна помпа за фонтан с филтрираща функция за градински езерца и сглобяеми басейни.

- Компактна филтърна единица с UVC технология и 4 различни филтърни материала.
- Различни дюзи за атрактивни струи.
- Телескопична тръба за изравняване на дюзата към повърхността на езерото.
- Отделно регулируем изход за управление на водоливници или малки потоци.
- Индивидуална настройка на количеството вода и височина на фонтана.
- Инсталиране изцяло под вода – видът на езерото остава ненарушен.
- Оптична проверка на функционирането на UVC уреда за пречистване.

Употреба по предназначение

Използвайте продукта, описан в това ръководство, само както следва:

- За почистване на градински езера.
- Уредът се използва с чиста вода.
- Управлявайте устройството в съответствие с техническите данни. (→ Технически данни)

За уреда са валидни следните ограничения:

- Този продукт не е подходящ за общо осветление, а е предназначен само за описаната цел на приложение.
- Не използвайте уреда в плавни басейни.
- Никога не използвайте други течности, освен вода.
- Никога не използвайте уреда без вода.
- Не използвайте уреда за производствени или промишлени цели.
- Не използвайте уреда заедно с химикали, хранителни продукти, лесно запалими или взривоопасни вещества.

Монтаж и свързване

Експлоатация като водна помпа за фонтан

Процедирайте по следния начин:

В, С

1. Сглобете телескопична тръба.
 - Поставете вътрешната тръба във външната тръба и осигурете с втулката с холендрова гайка.
2. Поставете телескопичната тръба върху сферичното коляно.
 - Регулиращият вентил на телескопичната тръба и отделно регулируемият изход на сферичното коляно трябва да са един срещу друг, за да може водата да излиза от изхода на сферичното коляно.
3. Пъхнете желаната дюза в телескопичната тръба и завъртете.
 - Трябва да завъртите някои дюзи, за да промените формата на фонтана.
4. Завийте сферичното коляно върху изхода на помпата и затегнете на ръка.
5. Подравнете телескопичната тръба вертикално над сферичното коляно.
6. Уредът се поставя във водния басейн по възможност върху равна, твърда, незамърсена с тиня повърхност, така че да е напълно покрит с вода.

- i** Чрез отделно регулируемия изход (Ø 9 mm) на сферичното коляно може опционално да се захранва почта.

Експлоатация като помпа за поточе или филтрираща помпа

Процедирайте по следния начин:

B, E

1. Завийте стъпаловидния адаптер за маркуч с О-пръстен върху изхода на помпата и затегнете на ръка.
2. Уредът се поставя във водния басейн по възможност върху равна, твърда, незамърсена с тиня повърхност, така че да е напълно покрит с вода.
3. Максимална дълбочина на поставяне: 2 м под нивото на водата.

Пускане в експлоатация

УКАЗАНИЕ

Уредът се поврежда, когато се работи с димер. Съдържа чувствителни електрически компоненти.

► Не свързвайте уреда към електрозахранване с димер.

Процедирайте по следния начин:

F

- **Включване:** Включете щепсела в контакта.
 - Уредът се включва веднага.
 - Контролната лампа светва.
- **Изключване:** Извадете щепсела от контакта.

Настройки

D

- Въртете регулиращия вентил на телескопичното удължение, докато се получи желаната водна картина.
- При нужда завъртете регулиращия вентил на сферичното коляно, докато се постигне желаните дебит.

Почистване и поддръжка

За да могат различните части да изпълняват своята функция, трябва редовно да се провеждат описаните по-долу мероприятия по почистване и поддръжка. Цикълът на почистване се определя от замърсяването/натоварването на градинския воден басейн. Спазвайте предупредителните указания и указанията за безопасност!

! ПРЕДУПРЕЖДЕНИЕ

Възможни са тежки наранявания или смърт поради токов удар.

- Преди да бъркате във водата, изключете всички електрически уреди във водата от електрическата мрежа.
- Изключете уреда от електрическата мрежа преди да започнете работа с него.

Почистете корпуса

Отваряне и почистване на корпуса

Процедирайте по следния начин:

G, I

1. Развийте сферичното коляно, респ. стъпаловидния адаптер за маркуч.
2. Издърпайте скобите от двете страни на макс. 5° и свалете горната обвивка на филтъра.
3. Свалете пенофилтъра, UVC устройството за пречистване, повърхностно активните биоелементи и торбичките с чакъл.
4. Почистете с чиста вода и четка долната и горната част на филтъра.
5. Изплакнете филтриращи средства (пенофилтър, повърхностно активни биоелементи и торбички с чакъл) под течаща вода.
 - Не използвайте химически почистващи препарати, защото те убиват микроорганизмите във филтриращите средства и по този начин намаляват ефективността на филтрирането.

Затваряне на корпуса

Процедирайте по следния начин:

H, J

1. Поставете в долната част на филтъра повърхностно активните биоелементи и торбичките с чакъл.
2. Поставете пенофилтъра в долната част на филтъра.
3. Поставете UVC устройството за пречистване с помпа в долната част на филтъра.
4. Поставете пенофилтъра в държача на долната част на филтъра.
5. Поставете горната част на филтъра и натиснете, докато скобите се фиксират.
 - Кабелният вход със свързващия кабел трябва да се намира в слота за кабели в долната част на филтъра.

Почистете помпата

При почистване помпата и UVC устройството за предварителна очистка трябва да се отстранят от корпуса.
(→ Почистване на корпуса)

Процедирайте по следния начин:

К

1. Развийте холендровата гайка (остава свързана с UVC-уреда за предварително пречистване) и издърпайте помпата надолу
2. Завъртете капака на помпата срещу часовниковата стрелка и го отстранете (байонетно затваряне).
3. Извадете двигателната секция (магнитно закрепване).
4. Промийте всички части. (Не е изобразено)
5. Сглобете уреда в обратна последователност.

Почистване на утаителя за UVC лампата

При почистване помпата и UVC устройството за предварителна очистка трябва да се отстранят от корпуса.
(→ Почистване на корпуса)

ВНИМАНИЕ

Ултравioletовото лъчение на UVC лампата може да изгори очите и кожата.

- ▶ Никога не пускайте UVC-лампата извън корпуса или в повреден корпус.
- ▶ Изключете устройството от електрическата мрежа, преди да започнете работа по поддръжката или преди да смените UVC-лампата.

ВНИМАНИЕ

Кварцовото стъкло и UVC-лампата могат да се счупят и да причинят порязвания.

- ▶ Извършвайте внимателно всички работи по UVC филтриращото устройство, за да избегнете наранявания при рязане.
- ▶ Избягвайте сътресения, удари и забързани движения, за да предотвратите счупване на стъклото.

Отваряне и почистване на UVC-водния корпус

Процедирайте по следния начин:

L

1. Натиснете фиксиращото езиче при главата на уреда и след това завъртете UVC-водния корпус срещу часовниковата стрелка до упор.
2. Внимателно свалете водния корпус от главата на уреда.
3. Почистете водния корпус под течаща вода. (Не е изобразено)
4. Проверете кварцовото стъкло за повреди и го почистете отвън с влажна кърпа. (Не е изобразено)
5. Проверете за повреди O-образния пръстен на главата на уреда.

Затваряне на UVC-водния корпус

Процедирайте по следния начин:

M

1. Внимателно плъзнете UVC-водния корпус върху главата на уреда, че вилката и жлеба на байонетното затваряне да влязат едно в друго.
2. Завъртете до упор UVC-корпуса по посока на часовниковата стрелка и го оставете да влезе в гнездото.

Сменете UVC лампата

Сменете UVC-лампата най-късно след 8000 работни часа.

- За замяна на UVC-лампата демонтирайте уреда за предварителна очистка с UV лъчи тип C и след завършване на работата отново го монтирайте. (→ Почистване на уреда за предварителна очистка с UV лъчи тип C)
- Използвайте само лампи, чието обозначение и мощност съвпадат с данните върху фабричната табелка. (→ Технически данни)
- Преди монтажа на UVC-лампата проверете за повреди кварцовото стъкло и O-пръстена и при нужда ги сменете.

Процедирайте по следния начин:

- N
- 1. След сваляне на UVC-водния корпус развийте винта за метал.
- 2. Развийте холендровата гайка от главата на уреда срещу часовниковата стрелка.
- 3. Изтеглете кварцовото стъкло и O-пръстена с леко въртене от главата на уреда.
- 4. Изтеглете ултравиолетовата лампа и я заменете.
- 5. Вкарайте до упор кварцовото стъкло с O-пръстена в главата на уреда.
- 6. Завийте и затегнете до упор по часовниковата стрелка затягащия винт.
- 7. Завийте и притегнете винта за метал.
- 8. Затворете UVC-водния корпус. (→ Почистване на UVC-уреда за предварително пречистване)

Съхранение/Зазимяване

При температури на водата под +4 °C или най-късно при очаквано замръзване уредът трябва да се изведе от експлоатацията.

- Източете, доколкото е възможно, останалата вода в устройството, маркучите, тръбите и връзките.
- Съхранявайте уреда на сухо и защитено от замръзване място.







Отстраняване на неизправности

Неизправност	Възможна причина	Помощ за отстраняване
Уредът не работи	Липсва напрежение в мрежата	Проверете напрежението в мрежата
Дебитът, съответно височината на фонтана не са достатъчни или са неравномерни, водата не е чиста	Регулаторът за дебита е завъртян прекалено	Настройте регулатора за дебит
	Дюзата е запушена	Отвийте и почистете комплекта на дюзата
	Прекалено големи падове на налягане в проводите	Намалете дължината на маркучите и свързващите части до минимум, по възможност разположете маркучите прави
	Входните отвори са запушени	Почистете корпуса
	Филтърните материали са замърсени	Почистете филтрите
	Работният елемент е блокиран	Почистете работния елемент
	Водният басейн е силно замърсен	Отстранете водораслите и листата от езерото, сменете водата
UVC-лампата не свети	Кварцовото стъкло е замърсено	Демонтирайте UVC устройството за предварителна очистка и почистете кварцовото стъкло
	UVC-лампата прегрява. Температурният датчик е изключил UVC-лампата	След охлаждане UVC-лампата се включва автоматично
	UVC-лампата е дефектна	Сменете UVC-лампата
След кратко време на работа уредът се изключва	UVC-лампата не е сложена правилно във фасунгата	Поставете правилно UVC-лампата във фасунгата
	Температурата на водата е прекалено висока	Спазвайте максималната температура на водата от +35 °C.

Технически данни

Зона	PondoReil 3000 UVC		PondoReil 5000 UVC
Номинално напрежение	V AC	230	230
Мрежова честота	Hz	50	50
Консумирана енергия	W	20	35
Тип UVC-лампи	7 W TC-S (UV-C)		9 W TC-S (UV-C)
Връзка напорна страна		G½	G½
Максимален дебит на помпата	л/ч	600	1100
Максимална дълбочина на потапяне	m	2	2
Максимална височина на подаване	m	1,3	2,3
Максимален обем на водния басейн, без риби	l	3000	5000
Максимален обем на водния басейн, с риби	l	1500	2500
Допустима температура на водата	°C	+4 ... +35	+4 ... +35
Дължина на захранващия кабел	m	10	10
Размери без връзки (Д × Ш × В)	mm	250 × 185 × 160	380 × 290 × 160
Тегло	kg	3,3	4,5

Символи върху уреда

	Уредът е прахо- и водонепроницаем до 2 m.
	Опасно UVC-лъчение
	При замръзване деинсталирайте уреда
	В случай на замръзване, деинсталирайте уреда Опасност от порязване
	Не изхвърляйте уреда с обичайните битови отпадъци
	Прочетете упътването за употреба

Бързо износващи се части

- Филтриращи елементи
- Работен елемент
- UVC-лампа, кварцово стъкло и O-пръстен за кварцовото стъкло

Изхвърляне

УКАЗАНИЕ



Този уред не бива да се изхвърля като битов отпадък.

- ▶ Изхвърлете уреда чрез предвидената за тази цел система за обратно приемане.
- ▶ Направете уреда негоден за употреба, като отрежете кабелите.

▶ Изхвърлете UVC лампата чрез системата за връщане, предвидена за тази цел.

Вече неизползвани пенофилтри и уплътнения могат да се изхвърлят заедно с битовите отпадъци.

Гаранционни условия

PfG предоставя гаранция за доказуеми дефекти в материалите и при производството от 2 години от датата на продажба. Износващи се части, като напр. освети-телни тела, не са съставна част от гаранцията. Изискване за използване на гаранцията е да представите документа за закупуване. При неправилна работа с уреда, при електрическа или механична повреда поради невнимателна работа с уреда, както и при ремонт от неоторизирани лица и сервиси правото на гаранция се губи. Ремонти могат да се извършват само от PfG или от оторизирани от PfG сервиси. Когато имате заявка за използване на гаранцията, изпратете уреда или дефектната част с описание на дефекта и документа за закупуване до офиса/завода на PfG. PfG си запазва правото да Ви начисли разходите по монтажа. PfG не носи отговорност за повреди при транспортиране. Рекламации за тях трябва да предявите незабавно към транспортната фирма. Изключват се по-големи претенции, от всякакъв вид, и по-специално за последвали индиректни щети. Тази гаранция не засяга правото на претенции на краен клиент срещу търговеца.

Оригінальний посібник з експлуатації. Посібник з експлуатації є частиною комплексу пристрою, тому завжди повинен передаватися разом із ним.

⚠ УВАГА!

- ▶ Перед тим, як занурити руки у воду, відключіть від мережі електроживлення усі пристрої, які знаходяться у воді. Це може призвести до серйозних травм або смерті від ураження електричним струмом.
 - ▶ Перед проведенням робіт на пристрої витягнути вилку з розетки.
 - ▶ Цей пристрій може використовуватися дітьми віком від 8 років, а також особами зі зниженими фізичними, сенсорними або розумовими здібностями або відсутністю досвіду та знань, якщо вони при цьому знаходяться під наглядом або пройшли інструктаж щодо безпечного користування пристроєм та розуміють усі наслідки небезпеки при роботі з ним. Діти не можуть гратися з приладом. Дітям заборонено чистити чи обслуговувати без належного контролю з боку дорослих.
-

Інструкція з техніки безпеки

Електричний монтаж згідно з правилами

- Для електричних пристроїв на відкритому повітрі застосовуються спеціальні правила. Електромонтажні роботи може виконувати лише кваліфікований електрик.
 - Електрик повинен мати відповідну кваліфікацію, знання та досвід, і мати дозвіл проводити електромонтажні роботи на вулиці. Він повинен усвідомлювати можливу небезпеку та дотримуватися регіональних та національних стандартів, правил та норм.
 - У разі виникнення питань і проблем звертайтеся до кваліфікованого електрика.
- Під'єднуйте пристрій лише в тому випадку, якщо електричні характеристики приладу збігаються з характеристиками джерела струму.
- Підключайте пристрій тільки до правильно встановленої розетки. Обладнання повинно бути захищено за допомогою пристрою захисного вимкнення з максимальним розрахунковим струмом 30 мА.
- Подовжувачі й розподільники (наприклад, колодки) повинні бути призначені для використання на відкритому повітрі (захищені від водяних бризок).
- Штепсельні роз'єми необхідно захистити від впливу вологи.

Безпечна робота

- Не використовуйте пристрій у разі пошкодження електричних з'єднань або корпусу.
- Ніколи не використовуйте ультрафіолетову лампу поза корпусом або у пошкодженому корпусі. Ультрафіолетове випромінювання може обпалити шкіру або очі.
- Заміна пошкодженого з'єднувального проводу не дозволяється. Утилізуйте пристрій.
- Не переносьте і не тягніть пристрій за електричний кабель.
- Кабелі слід прокладати так, щоб захистити їх від пошкоджень і не створювати небезпеку падіння для людей.
- Не здійснюйте технічних змін у пристрої.
- Проводьте з пристроєм тільки ті роботи, які описані в цій інструкції.
- Використовуйте тільки оригінальні запасні частини і оригінальні комплектуючі.

Опис виробу

Огляд

<input type="checkbox"/> А	PondoReil 3000 UVC / 5000 UVC	Кількість
1	Корпус фільтра з фільтр-насосом та УФ-очищувачем	1
2	Кульовий шарнір з регульованим виходом (∅ 9 мм)	1
3	Телескопічна трубка, з двох частин, складається з зовнішньої та внутрішньої трубок	1
4	Ступінчастий наконечник шланга, 12 мм, 19 мм, 25 мм	1
5	Пласке ущільнення для кульового шарніра (2) та ступінчастого наконечника шланга (4)	1
6	Форсунки	4

Характеристики

PondoReil 3000 UVC / 5000 UVC – це фонтанний насос з функцією фільтрування для садових ставків та басейнів.

- Компактна фільтрувальна установка з технологією ультрафіолетового світла та 4 різними фільтрувальними матеріалами.
- Різні форсунки для створення привабливих потоків води.
- Телескопічна трубка для зрівнювання розміщення форсунки з поверхнею водойми.
- Окремий регульований вихід для створення фонтанів або невеликих потоків.
- Індивідуальне регулювання кількості води та висоти фонтану.
- Встановлення повністю під водою, зовнішній вигляд ставка залишається незмінним.
- Оптичний контроль функціонування УФ-очищувача.

Використання пристрою за призначенням

Використовуйте пристрій, описаний у цій інструкції, лише наступним чином:

- Для очищення садових ставків.
- Для експлуатації з чистою водою.
- Використовуйте пристрій відповідно до технічних даних. (→ Технічні характеристики)

На прилад поширюються наступні обмеження:

- Цей пристрій не підходить для загального освітлення, а призначений лише для описаної цілі.
- Не використовувати у ставку, призначеному для плавання.
- Ніколи не перекачайте іншу рідину, крім води.
- Ніколи не експлуатувати без подачі води.
- Не для комерційного або промислового використання.
- Не допускати контакту з хімікатами, харчовими продуктами, легкозаймистими та вибуховими матеріалами

Встановлення та підключення

Експлуатація в якості каскадного насоса

Необхідно виконати наступні дії:

В, С

- Зберіть телескопічну трубку.
 - Вставте внутрішню трубу у зовнішню і зафіксуйте за допомогою накидної втулки.
- Установіть телескопічну трубку на кульовий шарнір.
 - Вирівняйте регульований клапан на телескопічній трубці і окремо регульований вихід кульового шарніра таким чином, щоб вони розташувалися навпроти один одного. Це потрібно для того, щоб з виходу кульового шарніра могла витікати вода.
- Вкрутіть потрібну форсунку в телескопічну трубку.
 - Деякі форсунки потрібно повернути, щоб відрегулювати форму фонтана.
- Накрутіть кульовий шарнір на вихід насоса і затягніть рукою.
- Вирівняйте телескопічну трубку вертикально за допомогою кульового шарніра.
- Поставте пристрій у ставок на рівну, тверду поверхню, що не містить мулу, так, щоб він був повністю покритий водою.

- i** Через окремо регульований вихід (∅ 9 мм) на кульовому шарнірі можна додатково подавати воду в струмок.

Експлуатація в якості струмкового або фільтрувального насоса

Необхідно виконати наступні дії:

В, Е

1. Прикрутіть ступінчастий наконечник шланга з ущільнювальним кільцем до виходу насоса і затягніть його рукою.
2. Поставте пристрій у ставок на рівну, тверду поверхню, що не містить мулу, так, щоб він був повністю покритий водою.
3. Максимальна глибина встановлення: 2 м нижче рівня води.

Введення в експлуатацію

ПРИМІТКА

Пристрій пошкоджується, коли він використовується з реостатом. Він містить чутливі електричні елементи.

► Не приєднуйте пристрій до джерела живлення з можливістю регулювання.

Необхідно виконати наступні дії:

F

- **Увімкнення:** Вставте штекер в розетку.
 - Пристрій вмикається одразу.
 - Світиться контрольна лампочка.
- **Вимкнення:** Витягніть штекер із розетки.

Настройки

D

- Повертайте регулювальний клапан на телескопічному подовжувачі, доки не утвориться бажаний водяний малянок.
- У разі потреби повертайте кульовий шарнір регулювального клапана, доки не буде досягнутий бажаний протік.

Чистка і догляд

Щоб різні пристрої могли виконувати свої функції, необхідно регулярно проводити описані нижче роботи з очищення та технічного обслуговування. Необхідний інтервал очищення встановлюється залежно від забруднення садового ставка. Дотримуйтеся попереджень та вказівок з техніки безпеки!

⚠ УВАГА!

Можливі серйозні травми або смерть від ураження електричним струмом.

- Перед тим, як занурити руки у воду, відключіть від мережі електроживлення усі пристрої, які знаходяться у воді.
- Перед початком роботи з пристроєм відключіть його від джерела живлення.

Очищення корпусу

Відкривання та очищення корпусу

Необхідно виконати наступні дії:

G, I

1. Відкрутіть кульовий шарнір та ступінчастий наконечник шланга.
2. Відхиліть затискачі з обох сторін максимум на 5° і зніміть зовнішню частину фільтра.
3. Вийміть фільтрувальну губку, УФ-очищувач, мішечок з гравійним фільтром та пласкі біоелементи.
4. Промийте щіткою нижню і зовнішню частини фільтра під чистою водою.
5. Промийте фільтрувальний матеріал (фільтрувальну губку, мішечок з гравійним фільтром та пласкі біоелементи) проточною водою.
 - Не використовуйте хімічні миючі засоби, тому що вони знищують мікроорганізми у фільтрувальному матеріалі і тим самим знижують продуктивність фільтра.

Закрити корпус

Необхідно виконати наступні дії:

H, J

1. Покладіть біоелементи та мішечок із гравійним фільтром у нижню частину фільтра.
2. Встановіть фільтрувальну губку у нижню частину фільтра.
3. Встановіть УФ-очищувач з насосом у нижню частину фільтра.
4. Покладіть фільтрувальну губку в тримач нижньої частини фільтра.
5. Встановіть зовнішню частину фільтра і натисніть, поки затискачі не зафіксуються.
 - Кабельний вхід із з'єднувальним кабелем повинен знаходитися в кабельному отворі нижньої частини фільтра.

Прочистити насос

Для очищення насос і УФ-очищувач необхідно виїняти з корпусу. (→ Очищення корпусу)

Необхідно виконати наступні дії:

K

1. Послабити накидну гайку (залишити з'єднаною з ультрафіолетовим очисним пристроєм) і стягнути насос, спрямовуючи його вниз.
2. Повернути кришку насоса проти годинникової стрілки і видалити (байонетне з'єднання).
3. Витягнути турбіну (магнітний фіксатор).
4. Промити усі деталі (не показано на малюнку).
5. Зібрати пристрій у зворотній послідовності.

Очищення ультрафіолетового освітлювача

Для очищення насос і УФ-очищувач необхідно виїняти з корпусу. (→ Очищення корпусу)

ОБЕРЕЖНО

Ультрафіолетове випромінювання УФ-лампи може обпалити очі та шкіру.

- ▶ Ніколи не використовуйте ультрафіолетову лампу поза корпусом або у пошкодженому корпусі.
- ▶ Відключіть пристрій від електромережі перед початком робіт з технічного обслуговування або перед заміною ультрафіолетової лампи.

ОБЕРЕЖНО

Кварцове скло та ультрафіолетова лампа можуть розбитись та спричинити порізи.

- ▶ Будьте обережні під час роботи з ультрафіолетовим очищувачем, щоб уникнути порізів.
- ▶ Уникайте ударів, струсів та раптових рухів, щоб не розбилось скло.

Відкриття та очищення корпусу ультрафіолетового очисного пристрою

Необхідно виконати наступні дії:

L

1. Натиснути фіксатор на головці пристрою, потім повернути корпус ультрафіолетового очисного пристрою проти годинникової стрілки до упору.
2. Обережно зняти корпус з головки пристрою.
3. Очистити корпус під проточною водою (не показано на малюнку).
4. Перевірити кварцеве скло на наявність ушкоджень і ззовні протерти вологою тканиною (не показано на малюнку).
5. Перевірити кільце круглого профілю на головці пристрою на предмет ушкоджень.

Закривання корпусу ультрафіолетового очисного пристрою

Необхідно виконати наступні дії:

M

1. Обережно насунути корпус ультрафіолетового очисного пристрою на головку пристрою таким чином, щоб цапфа увійшла в паз байонетного з'єднання
2. Повернути корпус ультрафіолетового очисного пристрою до упору і зафіксувати.

Заміна ультрафіолетової лампи

Замініть ультрафіолетову лампу не пізніше ніж через 8000 годин роботи.

- Для заміни ультрафіолетової лампи зніміть ультрафіолетовий очисний пристрій і після закінчення роботи знову встановіть його. (→ Очищення ультрафіолетового очисного пристрою)
- Використовуйте тільки лампи, позначення та характеристики яких збігаються з даними на заводській таблиці. (→ Технічні характеристики)
- Перед встановленням ультрафіолетової лампи перевірте кварцове скло та ущільнююче кільце на наявність пошкоджень і у разі потреби замініть.

Необхідно виконати наступні дії:

- N
1. Після видалення корпусу ультрафіолетового очисного пристрою викрутити самонарізний гвинт.
 2. Відкрутити накидну гайку від головки пристрою проти годинникової стрілки.
 3. Стягнути кварцове скло та кільце круглого профілю легким обертальним рухом з головки пристрою.
 4. Витягнути та замінити ультрафіолетову лампу.
 5. Вставити кварцове скло з кільцем круглого профілю в головку пристрою до упору.
 6. Затягнути затискний гвинт за годинниковою стрілкою до упору.
 7. Вкрутити та затягнути самонарізний гвинт.
 8. Закрити корпус ультрафіолетового очисного пристрою. (→ Очищення ультрафіолетового очисного пристрою)

Зберігання пристрою, в т. ч. взимку

При температурі води нижче +4 °C або у крайньому випадку, якщо очікується мороз, пристрій слід вивести з експлуатації.

- Злийте залишки води з пристрою, з усіх шлангів, трубопроводів та патрубків, наскільки це можливо.
- Зберігайте прилад у сухому й захищеному від морозу місці.







Усунення несправностей

Несправність	Можлива причина	Усунення
Пристрій не працює	Відсутня напруга у електричній мережі	Перевірити напругу в мережі
Потужність або висота фонтана недостатня або непостійна Вода непрозора	Регулятор інтенсивності потоку неправильно налаштований	Налаштувати регулятор інтенсивності потоку
	Забилася форсунка	Відкрутити та почистити вставку форсунки
	Надто високі втрати тиску на лініях	Скоротити до мінімуму довжину шлангів та з'єднувачів, шланги прокласти, по можливості, по прямій
	Забилася вхідні отвори	Почистити корпус
	Забруднився фільтрувальний матеріал	Очистити фільтрувальний матеріал
	Заблоковане робоче колесо	Очистити робоче колесо
	Ставок дуже забруднений	Очистити ставок від водоростей та листя, замінити воду
УФ-лампа не світить	Кварцове скло забруднене	Демонтувати УФ-очищувач та почистити кварцове скло
	УФ-лампа перегрілася Реле температури вимкнуло ультрафіолетову лампу	Після охолодження ультрафіолетова лампа включиться автоматично
Через короткий проміжок часу пристрій вимикається	Ультрафіолетова лампа несправна	Замінити ультрафіолетову лампу
	Ультрафіолетова лампа встановлена в патрон неправильно	Вставити ультрафіолетову лампу правильно в патрон
	Занадто висока температура води	Температура води не повинна перевищувати +35 °C

Технічні характеристики

Об'єм поставки		PondoReil 3000 UVC	PondoReil 5000 UVC
Номінальна напруга	В змін. струму	230	230
Частота мережі	Гц	50	50
Сложивана потужність	Вт	20	35
Тип УФ-лампи		7 Вт TC-S (UV-C)	9 Вт TC-S (UV-C)
Підключення зі сторони нагнітання		G½	G½
Максимальна потужність насоса	л/год	600	1100
Максимальна глибина занурення	м	2	2
Максимальний тиск води	м	1,3	2,3
Максимальний об'єм ставка без риби	л	3000	5000
Максимальний об'єм ставка з рибою	л	1500	2500
Допустима температура води	°C	+4 ... +35	+4 ... +35
Довжина кабелю живлення	м	10	10
Розміри без з'єднань (Д × Ш × В)	мм	250 × 185 × 160	380 × 290 × 160
Вага	кг	3,3	4,5

Символи на пристрої

IP68 	Пристрій водонепроникний до 2 м і має захист від пилу
	Небезпечне УФ-випромінювання
	Пристрій необхідно знімати при настанні морозів
	Поводитися обережно, може розбитися. Небезпека травмування, можна порізатися.
	Заборонено утилізувати пристрій із звичайним побутовим сміттям
	Читайте посібник з експлуатації

Деталі, що швидко зношуються

- Фільтрувальні елементи
- Турбіна
- Ультрафіолетова лампа, кварцове скло та ущільнювальне кільце для кварцового скла

Утилізація

ПРИМІТКА



Цей пристрій заборонено утилізувати разом із побутовими відходами.

- ▶ Утилізуйте пристрій тільки через передбачену для цього систему повернення відходів для переробки.
- ▶ Попередньо необхідно обрізати кабель живлення, щоб зробити його непридатним для використання.

▶ Утилізуйте ультрафіолетову лампу через передбачену для цього систему повернення відходів.

Використані фільтрувальні губки та ущільнення не повинні утилізуватися разом з побутовими відходами

Умови гарантії

Компанія PFG надає 2 роки гарантії, починаючи від дати продажу, на всі доведені випадки дефектів у матеріалах чи дефектів виробництва. Гарантія не поширюється на витратні матеріали та деталі, які швидко зношуються, наприклад, лампочки. Передумовою надання гарантійних послуг є пред'явлення документа, який засвідчує факт придбання пристрою. Покупець втрачає право на гарантійне обслуговування у випадку використання пристрою не за призначенням, електричного чи механічного пошкодження, яке виникло в результаті неправильного використання, а також у випадку виконання ремонтних робіт в неуповноваженій майстерні. Ремонтні роботи можуть виконуватися лише компанією PFG та уповноваженими нею майстернями. Разом із заявкою на надання послуг у рамках гарантії необхідно відправити бракований пристрій або компонент, опис пошкодження і документ, який засвідчує придбання (на умовах врахування вартості доставки додому). Компанія PFG залишає за собою право включити у рахунок вартість монтажу. Компанія PFG не відповідає за пошкодження, які виникли у процесі транспортування. У таких випадках звертайтеся за відшкодуванням збитків до перевізника. Інші претензії, незалежно від їхнього характеру, особливо на відшкодування опосередкованих збитків, цією гарантією не передбачені. Ця гарантія не регулює взаємовідносини між покупцем і продавцем пристрою.

Оригинал руководства по эксплуатации. Руководство по эксплуатации относится к данному устройству и всегда должно передаваться вместе с ним.

⚠ ПРЕДУПРЕЖДЕНИЕ

- ▶ Перед контактом с водой отключите от электросети все находящиеся в воде электроустройства. Иначе в результате поражения током возможны серьезные травмы или смерть.
- ▶ Перед началом работ с прибором необходимо вынуть сетевой штекер из розетки.
- ▶ Дети от 8 лет и старше, а также люди с ограниченными физическими, органолептическими или ментальными возможностями, люди с небольшим опытом и объемом знаний могут пользоваться этим устройством, находясь при этом под контролем взрослых или получив от них советы по безопасному обращению с устройством и поняв опасности при работе с ним. Дети не должны играть с устройством. Дети не должны чистить или ремонтировать устройство без надлежащего контроля со стороны взрослых.

Указания по технике безопасности

Электрический монтаж согласно предписанию

- Для электроподключения вне помещений действуют особые инструкции. Работы по электроподключению должен выполнять только квалифицированный электрик.
 - Квалифицированный электрик должен иметь специальное образование, обладать знаниями и опытом и должен иметь право выполнять работы по электроподключению вне помещений. Квалифицированный электрик должен быть осведомлен о наличии возможных опасностей и должен соблюдать местные и общегосударственные нормы, инструкции и постановления.
 - При возникновении вопросов и проблем обращайтесь к специалисту-электрику.
- Подключайте устройство к электросети только в том случае, когда электрические характеристики устройства совпадают с данными сетевого электропитания.
- Подключайте устройство только к розетке, установленной по инструкции. Устройство должно быть защищено автоматическим выключателем с максимальным расчетным током утечки 30 мА.
- Удлинитель и распределители (например, колодки) должны быть предназначены для использования на открытом воздухе (защищены от водяных брызг).
- Защищайте штекерные соединения от влаги.

Безопасная эксплуатация

- Нельзя пользоваться устройством, если его корпус или электрические кабели повреждены.
- УФ-лампу не разрешается использовать без корпуса или в поврежденном корпусе. Ультрафиолетовое излучение может вызвать ожог кожи и сетчатки глаз.
- Поврежденный кабель заменить нельзя. Сдайте устройство в утилизацию.
- Не переносите и не тяните устройство, держа его за электрический кабель!
- Укладывайте электрокабели так, чтобы они были защищены от возможных повреждений и чтобы люди не могли через них споткнуться.
- Запрещается вносить изменения в конструкцию устройства.
- В устройстве разрешается выполнять только те работы, которые описаны в данном руководстве по эксплуатации.
- Используйте только оригинальные запчасти и принадлежности.

Описание изделия

Обзор

<input type="checkbox"/> A	PondoReil 3000 UVC / 5000 UVC	Количество
1	Корпус насоса с лампой и УФ-устройство предварительного осветления	1
2	Шаровой шарнир с регулируемым выходом (∅ 9 мм)	1
3	Телескопическая трубка, состоящая из 2-х частей - внешней и внутренней трубки	1
4	Шланговый штуцер-елочка, 12 мм, 19 мм, 25 мм	1
5	Плоское уплотнение для шаровых шарниров (2) или для шланговых штуцер-елочек (4)	1
6	Форсунки	4

Технические характеристики

PondoReil 3000 UVC / 5000 UVC — фонтанный насос с фильтровальной функцией для садовых прудов и готовых композитных бассейнов.

- Компактный фильтровальный блок с УФ-технологией и 4 различными фильтровальными материалами.
- Различные форсунки для красивых фонтанчиков.
- Телескопическая трубка для ровного положения форсунок на поверхности пруда.
- Отдельно регулируемый сток для эксплуатации фонтанчиков или небольших ручьев.
- Индивидуальная настройка количества воды и высоты фонтанов.
- Размещение полностью под водой – внешний вид пруда не нарушается.
- Оптический контроль функционирования УФ-осветляющего устройства.

Использование прибора по назначению

Описанное в данном руководстве по эксплуатации изделие разрешается использовать только следующим образом:

- Для чистки садовых прудов.
- Для эксплуатации с чистой водой.
- Эксплуатируйте данное устройство только в пределах указанных технических параметров. (→ Технические параметры)

На прибор распространяются следующие ограничения:

- Этот продукт не предназначен для общего освещения, его нужно использовать только для описанных целей применения.
- Использовать в прудах для плавания не разрешается.
- Работать с другой жидкостью, кроме воды, запрещается.
- Никогда не эксплуатируйте без протока воды.
- Не разрешается использование ни для производственного, ни для промышленного назначения.
- Не использовать в контакте с химикатами, пищевыми продуктами, легковоспламеняющимися или взрывчатыми материалами.

Установка и подсоединение

Работа в качестве фонтанного насоса

Необходимо выполнить следующие действия:

B, C

1. Сборка телескопической трубки
 - Вставить внутреннюю трубку во внешнюю трубку и закрепить накидной втулкой.
2. Телескопическую трубку насадить на шаровой шарнир.
 - Регулировочный клапан на телескопической трубке и отдельно регулируемый сток на шаровом шарнире должны находиться друг против друга, чтобы вода могла выливаться из стока шарового шарнира.
3. Подходящую форсунку вставить в телескопическую трубку и вкрутить ее.
 - Некоторые форсунки нужно поворачивать так, чтобы струи фонтана были одинаковыми.
4. Шаровой шарнир накрутить на выход из насоса и прочно затянуть рукой.
5. Телескопическую трубку расположить над шаровым шарниром вертикально.
6. Прибор установить в водоеме горизонтально на твердое, свободное от шлама основание, чтобы он полностью покрывался водой.

i С помощью регулируемого стока (∅ 9 мм) на шаровом шарнире можно опционно питать декоративный ручей.

Работа в качестве насоса для ручья или фильтровального насоса

Необходимо выполнить следующие действия:

B, E

1. Ступенчатый шланговый наконечник с уплотнительным кольцом круглого сечения накрутить на выход насоса и прочно затянуть рукой.
2. Прибор установить в водоеме горизонтально на твердое, свободное от шлама основание, чтобы он полностью покрывался водой.
3. Максимальная глубина размещения: на глубине 2 м ниже уровня воды.

Пуск в эксплуатацию

УКАЗАНИЕ

Устройство выйдет из строя, если его эксплуатировать вместе с регулятором яркости. В устройстве используются чувствительные электрические компоненты.

- ▶ Не подключайте устройство к источнику питания с регулированием яркости.

Необходимо выполнить следующие действия:

F

- **Включить:** Вставьте штекер в розетку.
 - Устройство включается немедленно.
 - Контрольная лампа горит.
- **Выключить:** Выньте штекер из розетки.

Настройки

D

- Поворачивайте регулировочный клапан на телескопическом удлинении до тех пор, пока не создадите нужную форму струй фонтана.
- Вращая при необходимости регулировочный клапан на шаровом шарнире, можно установить нужный расход воды.

Очистка и уход

Чтобы различные устройства могли нормально работать, нужно регулярно выполнять нижеописанные действия по их очистке и техобслуживанию. Регулярность очистки зависит от степени механического и биологического загрязнения садового пруда. Выполняйте предупреждающие и предохранительные указания!

⚠ ПРЕДУПРЕЖДЕНИЕ

Возможен смертельный исход или серьезные травмы вследствие поражения током.

- ▶ Перед контактом с водой отключите от электросети все находящиеся в воде электроустройства.
- ▶ Сначала отключите устройство от сети и только после этого приступайте к работе с ним.

Почистите корпус

Откройте корпус и почистите его

Необходимо выполнить следующие действия:

G, I

1. Открутите шаровой шарнир и шланговый штуцер-елочку.
2. С двух сторон выньте зажимы на макс. 5° и снимите верхнюю чашу фильтра.
3. Уберите фильтровальную губку, УФ-осветлитель, биогенные поверхностные элементы и мешочек с гравием.
4. Верхнюю и нижнюю чаши фильтра почистить щеткой и чистой водой.
5. Фильтрующие материалы (фильтровальная губка, биогенные поверхностные элементы и мешочек с гравием) промойте под проточной водой.
 - Не используйте никакие химические чистящие средства, так как они уничтожают микроорганизмы в фильтрующих материалах и тем самым уменьшают эффективность работы фильтра.

Закрывание корпуса

Необходимо выполнить следующие действия:

- H, J
- 1. Биогенные поверхностные элементы и мешочек с гравием положите в нижнюю чашу фильтра.
- 2. Мелкопористую фильтровальную губку положите в нижнюю чашу фильтра.
- 3. Установите в нижней чаше фильтра УФ-осветлитель с насосом.
- 4. Вставьте фильтровальную губку в держатель нижней чаши фильтра.
- 5. Установите верхнюю чашу фильтра и надавите, чтобы зажимы защелкнулись.
 - Кабельный проход с соединительным кабелем должен сидеть в прорези для кабеля в нижней чаши фильтра.

Прочистить насос

Для чистки нужно насос и УФ-осветлитель вынуть из корпуса. (→ Почистить корпус)

Необходимо выполнить следующие действия:

- K
- 1. Накладную гайку открутить (но она остается на УФ-блоке предварительной очистки) и насос вынуть вниз.
- 2. Крышку насоса повернуть против часовой стрелки и снять (байонетный затвор).
- 3. Вынуть рабочий узел (магнитный держатель).
- 4. Промыть все части. (На рисунке не показано.)
- 5. Собрать прибор в обратной последовательности.

Почистить УФ-очиститель

Для чистки нужно насос и УФ-осветлитель вынуть из корпуса. (→ Почистить корпус)

⚠ ОСТОРОЖНО

Ультрафиолетовое излучение УФ-лампы может обжечь глаза или кожу.

- ▶ УФ-лампу не разрешается использовать без корпуса или в поврежденном корпусе.
- ▶ До начала работ по техобслуживанию или перед установкой УФ-лампы отсоедините устройство от электросети.

⚠ ОСТОРОЖНО

Кварцевое стекло и УФ-лампа могут разбиться и вызвать порезы.

- ▶ Все работы с УФ-очистителем нужно выполнять осторожно, чтобы не порезаться.
- ▶ Чтобы не разбить стекло избегайте сотрясений, толчков и резких движений.

Емкость для воды УФ-блока открыть и почистить

Необходимо выполнить следующие действия:

- L
- 1. Нажать на фиксирующий язычок на головной части устройства и затем повернуть против часовой стрелки емкость для воды УФ-блока до упора.
- 2. Емкость для воды снять с головной части устройства.
- 3. Емкость для воды промыть проточной водой. (На рисунке не показано.)
- 4. Кварцевое стекло проверить на наличие повреждений и протереть снаружи влажной тканью. (На рисунке не показано.)
- 5. На головной части устройства проверить уплотнительное кольцо на наличие повреждений.

Закреть емкость для воды УФ-блока

Необходимо выполнить следующие действия:

- M
- 1. Емкость для воды УФ-блока осторожно надвинуть на головную часть устройства так, чтобы палец зашел в зацепление с пазом байонетного затвора
- 2. Емкость для воды УФ-блока повернуть по часовой стрелке до упора и защелкнуть.

Заменить УФ-лампу

Менять УФ-лампу следует максимум через 8 000 рабочих часов.

- Для замены УФ-лампы нужно снять УФ-блок предварительной очистки и после завершения работы снова установить. (→ Чистка УФ-блока предварительной очистки)
- Разрешается использовать только лампы, обозначение и мощность которых соответствуют данным на заводской табличке. (→ Технические данные)
- Перед установкой УФ-лампы нужно проверить кварцевое стекло и кольцо круглого сечения на повреждения и по ситуации заменить.

Необходимо выполнить следующие действия:

- N
1. Снять емкость для воды УФ-блока, выкрутить винт-саморез.
 2. Открутить накидную гайку с головной части устройства против часовой стрелки.
 3. Кварцевое стекло и уплотнительное кольцо снять с головной части прибора лёгким вращательным движением.
 4. Вынуть УФ-лампу и заменить её на новую.
 5. Вставить кварцевое стекло с уплотнительным кольцом в головную часть устройства до упора.
 6. Затянуть зажимной винт по часовой стрелке до упора.
 7. Вкрутить винт-саморез и затянуть.
 8. Закрыть емкость для воды УФ-блока. (→ Почистить УФ-блок предварительной очистки)

Хранение на складе/хранение в зимнее время

При температуре воды ниже +4°C или не позднее ожидаемых заморозков устройство необходимо снять с эксплуатации.

- Слейте оставшуюся воду из устройства, шлангов, трубопроводов и мест соединений насколько это возможно.
- Хранить прибор в сухом виде, не допуская его замерзания.







Устранение неисправности

Неисправность	Возможная причина	Устранение неисправности
Прибор не работает	Нет сетевого напряжения	Проверьте сетевое напряжение.
Недостаточная или нерегулярная подача воды или высота фонтана Не достигается желаемая прозрачность воды	Сильно закручен регулятор протока	Правильно настройте регулятор протока
	Форсунка забилась	Открутите и почистите насадочную форсунку
	Слишком высокие потери в линиях	Длину шланга и соединительных частей снизить до минимума, шланги проложить по возможности прямо
	Забиты впускные отверстия	Почистите корпус
	Загрязнился фильтрующий материал	Прочистите фильтровальный материал
	Рабочий узел заблокирован	Почистите рабочий узел
УФ-лампа не светится	Сильно загрязнен водоем	Удалите водоросли и листву из водоема, замените воду
	Кварцевое стекло грязное	Демонтируйте УФ-осветлитель и почистите трубку из кварцевого стекла
	УФ-лампа перегрелась	После охлаждения УФ-лампа снова включается автоматически
После непродолжительной работы устройство отключается	УФ-лампа повреждена	Замените УФ-лампу
	УФ-лампа расположена в патроне неправильно	Правильно вставьте УФ-лампу в патрон
После непродолжительной работы устройство отключается	Высокая температура воды	Учитывайте максимальную допустимую температуру воды + 35 °C

Технические параметры

Участок		PondoReil 3000 UVC	PondoReil 5000 UVC
Расчетное номинальное напряжение	V пер. тока	230	230
Частота тока в сети	Гц	50	50
Потребляемая мощность	W	20	35
Модель УФ-лампы		7 W TC-S (UV-C)	9 W TC-S (UV-C)
Подключение на напорной стороне		G½	G½
Макс. перекачивающая производительность насоса	л/ч	600	1100
Макс. глубина погружения	м	2	2
Максимальная высота подачи	м	1,3	2,3
Макс. объем водоема без рыб	л	3000	5000
Макс. объем водоема с рыбой	л	1500	2500
Допустимая температура воды	°C	+4 ... +35	+4 ... +35
Длина сетевого кабеля	м	10	10
Размеры без подключений (L × B × H)	мм	250 × 185 × 160	380 × 290 × 160
Вес	кг	3,3	4,5

Символы на приборе

IP68 	Устройство пыле- и водонепроницаемое до глубины погружения 2 м
	Опасное УФ-излучение
	При наступлении заморозков устройство нужно демонтировать
	Хрупкий материал, обращайтесь осторожно. Осторожно, можно порезаться
	Данное устройство нельзя утилизировать вместе с обычными домашними отходами
	Прочитайте руководство по эксплуатации

Изнашивающиеся детали

- Фильтрующие рабочие материалы (среды)
- Рабочий узел
- УФ-лампа, кварцевое стекло и круглое уплотнительное кольцо для кварцевого стекла

Утилизация

УКАЗАНИЕ



Данное устройство нельзя утилизировать вместе с домашними отходами!

► Утилизируйте устройство через предусмотренную для этого систему возврата электротоваров.

► Сделайте устройство непригодным для эксплуатации, перерезав электрокабель.

► Утилизировать УФ-лампу нужно через созданную для этого систему сдачи и приема промышленных отходов. Использованные фильтровальные губки и уплотнения не должны утилизироваться вместе с бытовыми отходами.

Гарантийные условия

Фирма PFG дает 2-годичную гарантию, начиная с даты продажи, на доказуемые дефекты материала и изготовления. Изнашивающиеся части, как напр. осветительные средства и прочее, не являются частью гарантии. Условием предоставления гарантийных услуг является предъявление кассового чека. Гарантийное требование теряется при ненадлежащем обращении, электрическом или механическом повреждении в результате неправильного применения, а также при ненадлежащем ремонте, выполненном неавторизованной мастерской. Ремонт разрешается выполнять только фирме PFG или мастерской, авторизованной фирмой PFG. При предъявлении гарантийных требований высылайте рекламационный прибор или дефектную часть с описанием дефекта и кассовым чеком, включая стоимость доставки, на фирму PFG. Фирма PFG оставляет за собой право выставить счет на монтажные работы. За повреждения, возникшие при транспортировке, фирма PFG ответственности не несет. О них необходимо немедленно заявить транспортной фирме. Другие притязания любого рода, в частности, косвенный ущерб, исключаются. Данная гарантия не затрагивает требований конечного заказчика по отношению к дилерам.

Pos.	PondoReil 5000 UVC
1	28666
2	35836
3	11349
4	29386
5	28224
6	73490
7	35872
8	35770
9	35755
10	27891
11	12049
12	73481
13	22622
14	22610
A	72529

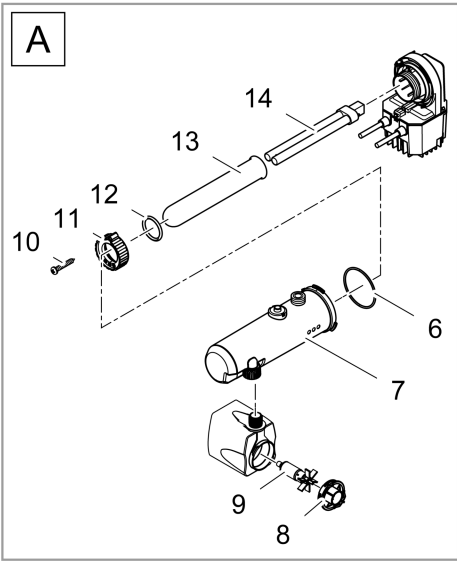
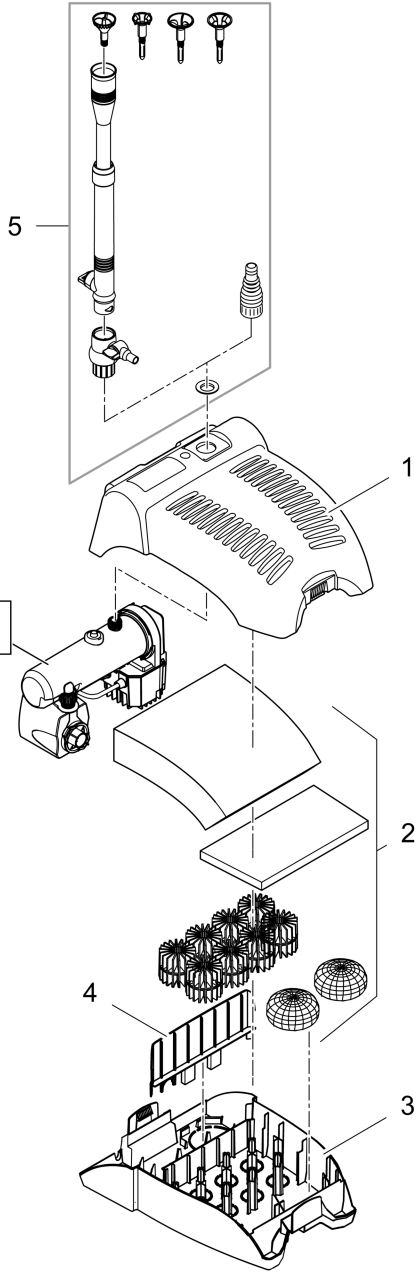

PRL0047



PfG GmbH
Tecklenburger Straße 161
D - 48477 Hörstel
Germany
www.pontec.com

